

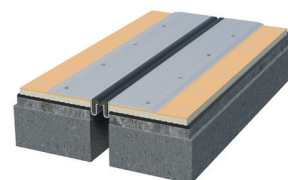

Прайс - лист на деформационные швы

Деформационные швы ДШ-ПН для пола с нагрузкой до 20кН для узких швов 20мм, ТМ ГидроКонтур®

- накладной деформационный профиль для узких швов 20мм
- заменяемая вставка, эстетичный вид, подходит для любых поверхностей, цвета по RAL



ДШ-ПН (накладной для полов внутри помещений)	Схема шва	Цена за пог.м, руб.
ДШ-ПН – 20 / 0		400,00

ДШ-ПН (накладной угловой для полов)	Схема шва	Цена за пог.м, руб.
ДШ-ПН – 20 / 0 угловой		420,00

Деформационные швы ДШ-СМ для пола с нагрузкой до 20кН для швов 30мм, ТМ ГидроКонтур®

- накладной деформационный профиль для швов 30мм
- заменяемый камерный компенсатор, цвета по RAL

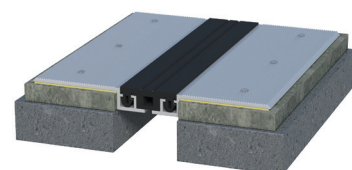

ДШ-СМ (накладной для полов внутри помещений)	Схема шва	Цена за пог.м, руб.
ДШ-СМ – 30 / 0		520,00
ДШ-СМ – 50 / 0		660,00

ДШ-СМ (накладной угловой для полов)	Схема шва	Цена за пог.м, руб.
ДШ-СМ – 30 / 0 угловой		540,00
ДШ-СМ – 50 / 0 угловой		640,00

Деформационные швы ДШ-П для пола с нагрузкой до 20кН, ТМ ГидроКонтур®

- самый распространенный вид швов, накладные и закладные конструкции
- заменяемый компенсатор, любой цвет по каталогу RAL
- лучшее сочетание цена-качество

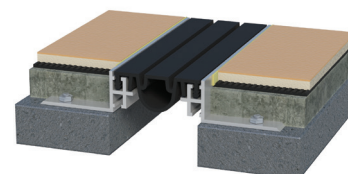

ДШ-П (накладной для полов внутри помещений)	Схема шва	Цена за пог.м, руб.
ДШ-П – 30 / 0		520,00
ДШ-П – 40 / 0		560,00
ДШ-П – 50 / 0		600,00
ДШ-П – 60 / 0		660,00
ДШ-П – 70 / 0		700,00

ДШ-П (накладной угловой для полов)	Схема шва	Цена за пог.м, руб.
ДШ-П – 30 / 0 угловой		500,00
ДШ-П – 40 / 0 угловой		540,00
ДШ-П – 50 / 0 угловой		580,00
ДШ-П – 60 / 0 угловой		640,00
ДШ-П – 70 / 0 угловой		680,00

- Заменяемые компенсаторы продаются также отдельно в бухтах. Стандартные цвета – серый (светлый и темный), черный. Если другие цвета отсутствуют в наличии на складе, то изготавливаются по заказу.

- Длина алюминиевых направляющих – 3 пог.м. Также по заказу накладные профили могут быть окрашены по каталогу RAL.

ДШ-П (для полов внутри помещений с высотой)	Схема шва	Цена за пог.м, руб.
ДШ-П – 25 / 15		560,00
ДШ-П – 30 / 15		600,00
ДШ-П – 40 / 15		640,00

ДШ-П (закладной угловой для полов)	Схема шва	Цена за пог.м, руб.
ДШ-П – 25 / 15 угловой		520,00
ДШ-П – 30 / 15 угловой		560,00
ДШ-П – 40 / 15 угловой		600,00

ДШ-П (для полов внутри помещений с высотой)	Схема шва	Цена за пог.м, руб.
ДШ-П – 25 / 25		560,00
ДШ-П – 30 / 25		600,00
ДШ-П – 40 / 25		640,00
ДШ-П – 50 / 25		700,00
ДШ-П – 60 / 25		740,00

ДШ-П (закладной угловой для полов)	Схема шва	Цена за пог.м, руб.
ДШ-П – 30 / 25 угловой		520,00
ДШ-П – 35 / 25 угловой		560,00
ДШ-П – 45 / 25 угловой		600,00
ДШ-П – 55 / 25 угловой		660,00
ДШ-П – 65 / 25 угловой		700,00

ДШ-П (для полов внутри помещений с высотой)	Схема шва	Цена за пог.м, руб.
ДШ-П – 25 / 35		600,00
ДШ-П – 30 / 35		640,00
ДШ-П – 40 / 35		680,00
ДШ-П – 50 / 35		740,00
ДШ-П – 60 / 35		780,00

ДШ-П (закладной угловой для полов)	Схема шва	Цена за пог.м, руб.
ДШ-П – 30 / 35 угловой		540,00
ДШ-П – 35 / 35 угловой		580,00
ДШ-П – 45 / 35 угловой		620,00
ДШ-П – 55 / 35 угловой		680,00
ДШ-П – 65 / 35 угловой		720,00

ДШ-П (для полов внутри помещений с высотой)	Схема шва	Цена за пог.м, руб.
ДШ-П – 25 / 50		780,00
ДШ-П – 30 / 50		820,00
ДШ-П – 40 / 50		860,00
ДШ-П – 50 / 50		920,00
ДШ-П – 60 / 50		960,00

ДШ-П (закладной угловой для полов)	Схема шва	Цена за пог.м, руб.
ДШ-П – 30 / 50 угловой		690,00
ДШ-П – 35 / 50 угловой		730,00
ДШ-П – 45 / 50 угловой		770,00
ДШ-П – 55 / 50 угловой		870,00
ДШ-П – 65 / 50 угловой		910,00

Дополнительно ДШ-П могут комплектоваться защитными/декоративными (возможно нанесение рисунка) накладками.

Материал – нержавеющая сталь.

Цена – по запросу.

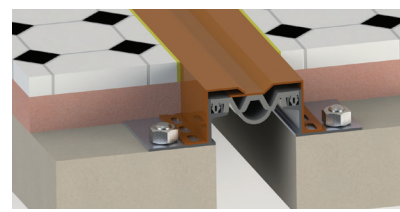
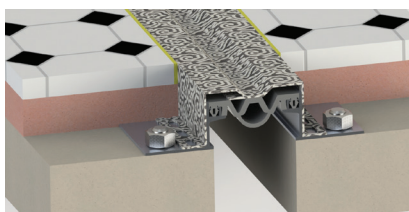
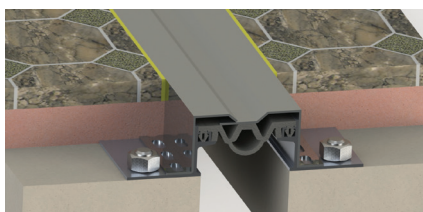

Деформационные швы ДШ-ПУ для пола усиленные с нагрузкой до 50кН, ТМ ГидроКонтур®

- усиленная конструкция профиля
- нагрузки до 50кН
- заменяемая вставка
- подходит для любых поверхностей
- 3 вида компенсатора, 5 высот

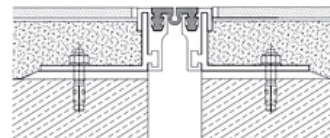
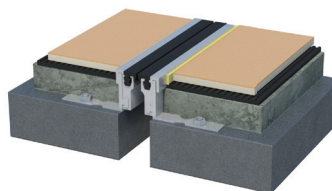

компенсатор с петлями

ДШ-ПУ (для полов внутри помещений)	Схема шва	Цена за пог.м, руб.
ДШ-ПУ – 35 / 0		760,00
ДШ-ПУ – 35 / 25		760,00
ДШ-ПУ – 35 / 36		1280,00
ДШ-ПУ – 35 / 51		1680,00
ДШ-ПУ – 35 / 97		1840,00

ДШ-ПУ (угловой для полов)	Схема шва	Цена за пог.м, руб.
ДШ-ПУ – 35 / 0 угловой		780,00
ДШ-ПУ – 35 / 25 угловой		780,00
ДШ-ПУ – 35 / 36 угловой		1260,00
ДШ-ПУ – 35 / 51 угловой		1460,00
ДШ-ПУ – 35 / 97 угловой		1540,00

ДШ-ПУ (для полов внутри помещений)	Схема шва	Цена за пог.м, руб.
ДШ-ПУ – 55 / 0		820,00
ДШ-ПУ – 55 / 25		820,00
ДШ-ПУ – 55 / 36		1340,00
ДШ-ПУ – 55 / 51		1740,00
ДШ-ПУ – 55 / 97		1900,00

ДШ-ПУ (угловой для полов)	Схема шва	Цена за пог.м, руб.
ДШ-ПУ – 55 / 0 угловой		840,00
ДШ-ПУ – 55 / 25 угловой		840,00
ДШ-ПУ – 55 / 36 угловой		1320,00
ДШ-ПУ – 55 / 51 угловой		1520,00
ДШ-ПУ – 55 / 97 угловой		1600,00



прямой компенсатор

ДШ-ПУ (для полов внутри помещений)	Схема шва	Цена за пог.м, руб.
ДШ-ПУ – 35 / 0 / П		780,00
ДШ-ПУ – 35 / 25 / П		780,00
ДШ-ПУ – 35 / 36 / П		1300,00
ДШ-ПУ – 35 / 51 / П		1700,00
ДШ-ПУ – 35 / 97 / П		1860,00

ДШ-ПУ (угловой для полов)	Схема шва	Цена за пог.м, руб.
ДШ-ПУ – 35 / 0 / П угл		800,00
ДШ-ПУ – 35 / 25 / П угл		800,00
ДШ-ПУ – 35 / 36 / П угл		1280,00
ДШ-ПУ – 35 / 51 / П угл		1480,00
ДШ-ПУ – 35 / 97 / П угл		1560,00

ДШ-ПУ (для полов внутри помещений)	Схема шва	Цена за пог.м, руб.
ДШ-ПУ – 55 / 0 / П		840,00
ДШ-ПУ – 55 / 25 / П		840,00
ДШ-ПУ – 55 / 36 / П		1360,00
ДШ-ПУ – 55 / 51 / П		1760,00
ДШ-ПУ – 55 / 97 / П		1920,00

ДШ-ПУ (угловой для полов)	Схема шва	Цена за пог.м, руб.
ДШ-ПУ – 55 / 0 / П угл		860,00
ДШ-ПУ – 55 / 25 / П угл		860,00
ДШ-ПУ – 55 / 36 / П угл		1340,00
ДШ-ПУ – 55 / 51 / П угл		1540,00
ДШ-ПУ – 55 / 97 / П угл		1620,00



- камерный компенсатор

ДШ-ПУ (для полов внутри помещений)	Схема шва	Цена за пог.м, руб.
ДШ-ПУ – 35 / 0 / К		840,00
ДШ-ПУ – 35 / 25 / К		840,00
ДШ-ПУ – 35 / 36 / К		1360,00
ДШ-ПУ – 35 / 51 / К		1760,00
ДШ-ПУ – 35 / 97 / К		1920,00

ДШ-ПУ (угловой для полов)	Схема шва	Цена за пог.м, руб.
ДШ-ПУ – 35 / 0 / К угл		860,00
ДШ-ПУ – 35 / 25 / К угл		860,00
ДШ-ПУ – 35 / 36 / К угл		1340,00
ДШ-ПУ – 35 / 51 / К угл		1540,00
ДШ-ПУ – 35 / 97 / К угл		1620,00

ДШ-ПУ (для полов внутри помещений)	Схема шва	Цена за пог.м, руб.
ДШ-ПУ – 55 / 0 / К		880,00
ДШ-ПУ – 55 / 25 / К		880,00
ДШ-ПУ – 55 / 36 / К		1400,00
ДШ-ПУ – 55 / 51 / К		1800,00
ДШ-ПУ – 55 / 97 / К		1960,00

ДШ-ПУ (угловой для полов)	Схема шва	Цена за пог.м, руб.
ДШ-ПУ – 55 / 0 / К угл		900,00
ДШ-ПУ – 55 / 25 / К угл		900,00
ДШ-ПУ – 55 / 36 / К угл		1380,00
ДШ-ПУ – 55 / 51 / К угл		1580,00
ДШ-ПУ – 55 / 97 / К угл		1660,00

Деформационный шов для пола ДШ-П4К с нагрузкой до 50 кН, ТМ ГидроКонтур®

- с центральным поддерживающим профилем
- 4-камерный заменяемый компенсатор, цвета по каталогу RAL
- компенсирует сдвиг в трех направлениях

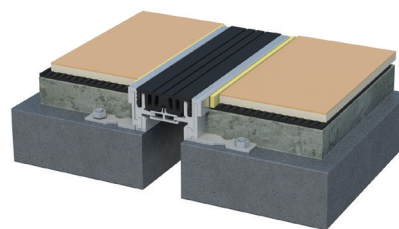

ДШ-П4К (для сооружений с нагрузкой до 50 кН)	Схема шва	Цена за пог.м, руб.
ДШ-П4К – 50 / 36		1610,00
ДШ-П4К – 50 / 51		2010,00
ДШ-П4К – 50 / 97		2170,00

ДШ-П4К (для сооружений с нагрузкой до 50 кН)	Схема шва	Цена за пог.м, руб.
ДШ-П4К – 50 / 36 угловой		1590,00
ДШ-П4К – 50 / 51 угловой		1790,00
ДШ-П4К – 50 / 97 угловой		1870,00

Деформационные швы ДШ-ПУ на ширину шва 100мм с прямым компенсатором, ТМ ГидроКонтур®

- с центральным поддерживающим профилем
- широкий выбор цвета вставки по каталогу RAL
- вставка заменяется при износе
- на швы шириной 100мм, накладные и закладные конструкции профиля
- нагрузка до 20 кН

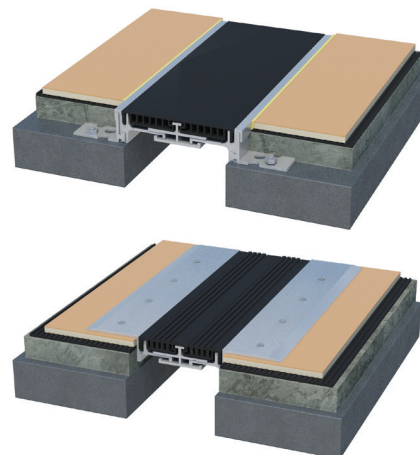

ДШ-ПУ (для полов внутри помещений)	Схема шва	Цена за пог.м, руб.	ДШ-ПУ (угловой для полов)	Схема шва	Цена за пог.м, руб.
ДШ-ПУ – 115 / 0 / П		2270,00	ДШ-ПУ – 115 / 0 / П		2310,00
ДШ-ПУ – 115 / 36 / П		2390,00	ДШ-ПУ – 115 / 36 / П угл		2370,00
ДШ-ПУ – 115 / 51 / П		2790,00	ДШ-ПУ – 115 / 51 / П угл		2570,00
ДШ-ПУ – 115 / 97 / П		2950,00	ДШ-ПУ – 115 / 97 / П угл		2650,00

Деформационные швы для полов и стен ДШ-К накладные с нагрузкой до 50кН, ТМ ГидроКонтур®



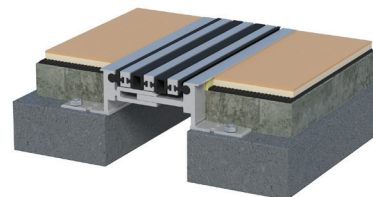







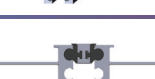

- с центральным поддерживающим профилем
- гладкая поверхность, привлекательный дизайн
- можно применять в районах с сейсмической активностью
- для обустройства швов от 30мм до 100мм

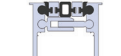
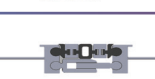

ДШ-К (накладной для полов и стен внутри помещений)	Схема шва	Цена за пог.м, руб.	ДШ-К (накладной для полов и стен внутри помещений)	Схема шва	Цена за пог.м, руб.
ДШ-К – 80 / 0		2270,00	ДШ-К – 100 / 0		2660,00
ДШ-К – 80 / 0 угловой		2370,00	ДШ-К – 100 / 0 угловой		2760,00
ДШ-К – 150 / 0		3880,00			
ДШ-К – 150 / 0 угловой		3980,00			

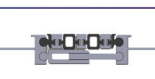

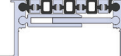

Деформационные швы для полов и стен ДШ-К закладные с нагрузкой до 150кН, ТМ ГидроКонтур®

ДШ-К (закладной для полов внутри помещений)	Схема шва	Цена за пог.м, руб.	ДШ-К (закладной для полов внутри помещений)	Схема шва	Цена за пог.м, руб.
ДШ-К – 30 / 28		920,00	ДШ-К – 30 / 43		1300,00
ДШ-К – 30 / 28 угловой		1140,00	ДШ-К – 30 / 43 угловой		1330,00
ДШ-К – 50 / 28		1660,00	ДШ-К – 50 / 43		2040,00
ДШ-К – 50 / 28 угловой		1880,00	ДШ-К – 50 / 43 угловой		2070,00
ДШ-К – 80 / 28		2090,00	ДШ-К – 80 / 43		2470,00
ДШ-К – 80 / 28 угловой		2310,00	ДШ-К – 80 / 43 угловой		2500,00
ДШ-К – 100 / 28		2500,00	ДШ-К – 100 / 43		2880,00
ДШ-К – 100 / 28 угловой		2720,00	ДШ-К – 100 / 43 угловой		2910,00



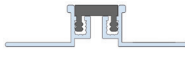
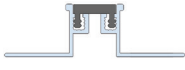
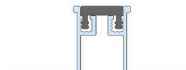

ДШ-К (закладной для полов внутри помещений)	Схема шва	Цена за пог.м, руб.	ДШ-К (закладной для полов под плитку)	Схема шва	Цена за пог.м, руб.
ДШ-К – 30 / 60		1600,00	ДШ-К – 30 / 14		1040,00
ДШ-К – 30 / 60 угловой		1480,00	ДШ-К – 30 / 14 угловой		1180,00
ДШ-К – 50 / 60		2340,00	ДШ-К – 50 / 14		1820,00
ДШ-К – 50 / 60 угловой		2220,00	ДШ-К – 50 / 14 угловой		1960,00
ДШ-К – 80 / 60		2770,00	ДШ-К – 80 / 14		2250,00
ДШ-К – 80 / 60 угловой		2650,00	ДШ-К – 80 / 14 угловой		2390,00
ДШ-К – 100 / 60		3180,00	ДШ-К – 100 / 14		2660,00
ДШ-К – 100 / 60 угловой		3060,00	ДШ-К – 100 / 14 угловой		2800,00

Деформационные швы под плитку/керамогранит, ТМ ГидроКонтур®



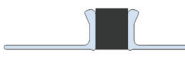

Швы с заменяемым компенсатором из ПВХ.

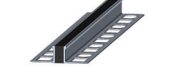
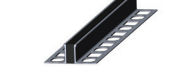
<p>ДШ-ПЛЗ – деформационный шов под плитку/керамогранит, состоящий из алюминиевых направляющих и заменяемого компенсатора из ПВХ или ТЭПа. Вставка при повреждении легко заменяется. Рассчитан на компенсацию сдвигов +/-2мм. Под заказ компенсатор может быть изготовлен в любом цвете. Рассчитан под стандартную высоту керамогранита.</p>			
			
Название	ДШ-ПЛЗ 100	ДШ-ПЛЗ 150	ДШ-ПЛЗ 200
Высота, Н, мм	10	15	20
Ширина профиля видимая, L, мм	16	16	16
Ширина шва, S, мм	10	10	10
Ширина профиля общая, В, мм	58	58	58
Длина планки, м	3	3	3
Материал	Алюминий, ПВХ	Алюминий, ПВХ	Алюминий, ПВХ
Цена, руб./пог.м с НДС	310,00	340,00	360,00

Швы под шлифование, компенсатор из ЭПДМ/ТЭП не заменяется.

<p>ДШ-ПЛШ – деформационный шов под плитку/керамогранит, состоящий из алюминиевых направляющих и компенсатора из ЭПДМ/ТЭП. Идеально подходит под шлифование. Компенсатор не заменяется. Рассчитан на компенсацию сдвигов +/-2мм. Рассчитан под стандартную высоту керамогранита.</p>			
			
Название	ДШ-ПЛШ 100	ДШ-ПЛШ 150	ДШ-ПЛШ 200
Высота, Н, мм	10	15	20
Ширина профиля видимая, L, мм	10	10	10
Ширина шва, S, мм	8	8	8
Ширина профиля общая, В, мм	30	30	30
Длина планки, м	3	3	3
Материал	Алюминий, ЭПДМ	Алюминий, ЭПДМ	Алюминий, ЭПДМ
Цена, руб./пог.м с НДС	335,00	365,00	395,00

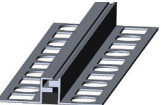
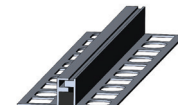
Швы алюминиевые под плитку и керамогранит для пола-группа горючести НГ.

<p>ДШ-ПЛА – деформационный шов под плитку/керамогранит, состоящий из алюминиевых направляющих, входящих друг в друга. Снизу расположена прокладка из негорючего неопрена. Рассчитан на компенсацию сдвигов +/-2мм. Производится под стандартную высоту керамогранита.</p>			
			
Название	ДШ-ПЛА 125	ДШ-ПЛА 150	ДШ-ПЛА 200
Высота, Н, мм	10	15	20
Ширина профиля видимая, L, мм	10	10	10
Ширина шва, S, мм	8	8	8
Ширина профиля общая, В, мм	57	57	57
Длина планки, м	3	3	3
Материал	Алюминий, ЭПДМ	Алюминий, ЭПДМ	Алюминий, ЭПДМ
Цена, руб./пог.м с НДС	340,00	360,00	390,00

- Заменяемые компенсаторы продаются также отдельно в бухтах. Стандартные цвета – серый (светлый и темный), черный. Другие цвета профиля изготавливаются по предварительному заказу.

- Длина алюминиевых направляющих – 3 пог.м. Также по заказу накладные профили могут быть окрашены по каталогу RAL или анодированы. Наряду с алюминием, планки могут быть изготовлены из латуни.

Деформационные швы под плитку/керамогранит ДШ-ПЛМ, ТМ ГидроКонтур®

- негорючий, широкая область применения
- нагрузка до 20 кН
- привлекательный внешний вид

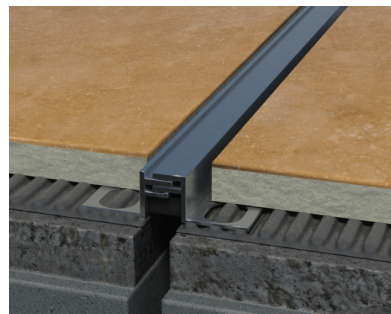

ДШ-ПЛМ деформационный шов под плитку/ керамогранит, состоящий из алюминиевых направляющих. Рассчитан под стандартную высоту керамогранита.		
	ДШ-ПЛМ 100	ДШ-ПЛМ 150
Название	ДШ-ПЛМ 100	ДШ-ПЛМ 150
Высота, Н, мм	10	15
Ширина профиля видимая, L, мм	10	10
Ширина шва, S, мм	10	10
Ширина профиля общая, В, мм	52	55
Длина планки, м	3	3
Материал	Алюминий	Алюминий
Цена, руб./пог.м с НДС	380,00	420,00

Деформационные швы ДШ-ДСМ на ширину шва 30-35 мм под плитку и керамогранит, ТМ ГидроКонтур®

- негорючий, широкая область применения
- нагрузка до 20 кН
- привлекательный внешний вид

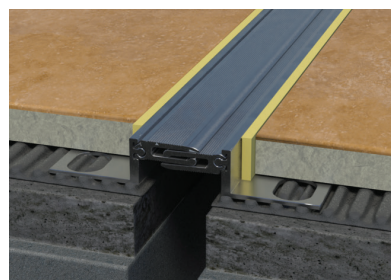

ДШ-ДСМ (для полов внутри помещений)	Схема шва	Цена за пог.м, руб.	ДШ-ДСМ (угловой для полов)	Схема шва	Цена за пог.м, руб.
ДШ-ДСМ – 35/ 0		800,00	ДШ-ДСМ – 35/ 0 угл		840,00
ДШ-ДСМ – 35/ 10		800,00	ДШ-ДСМ – 35 / 10 угл		840,00
ДШ-ДСМ – 35 / 15		860,00	ДШ-ДСМ – 35 / 15 угл		880,00
ДШ-ДСМ – 35 / 20		920,00	ДШ-ДСМ – 35 / 20 угл		940,00

Универсальные усиленные деформационные швы для пола ДШ-У с нагрузкой до 80 кН, ТМ ГидроКонтур®

ДШ-У (для переходов и др. сооружений с нагрузкой до 80 кН)	Схема шва	Цена за пог.м, руб.
ДШ-У – 50 / 0		1360,00
ДШ-У – 60 / 0		1380,00
ДШ-У – 70 / 0		1460,00
ДШ-У – 80 / 0		1460,00
ДШ-У – 90 / 0		1520,00
ДШ-У – 100 / 0		1520,00

ДШ-У (для переходов и др. сооружений с нагрузкой до 80 кН)	Схема шва	Цена за пог.м, руб.
ДШ-У – 55 / 0 угловой		1360,00
ДШ-У – 65 / 0 угловой		1380,00
ДШ-У – 75 / 0 угловой		1460,00
ДШ-У – 85 / 0 угловой		1460,00
ДШ-У – 95 / 0 угловой		1520,00
ДШ-У – 105 / 0 угловой		1520,00

ДШ-У (для переходов и др. сооружений с нагрузкой до 80 кН)	Схема шва	Цена за пог.м, руб.
ДШ-У – 20 / 50		1380,00
ДШ-У – 30 / 50		1380,00
ДШ-У – 40 / 50		1400,00
ДШ-У – 50 / 50		1480,00
ДШ-У – 60 / 50		1480,00
ДШ-У – 70 / 50		1540,00

ДШ-У (для переходов и др. сооружений с нагрузкой до 80 кН)	Схема шва	Цена за пог.м, руб.
ДШ-У – 20 / 50 угловой		1370,00
ДШ-У – 30 / 50 угловой		1370,00
ДШ-У – 40 / 50 угловой		1390,00
ДШ-У – 50 / 50 угловой		1470,00
ДШ-У – 60 / 50 угловой		1470,00
ДШ-У – 70 / 50 угловой		1530,00

ДШ-У (для переходов и др. сооружений с нагрузкой до 80 кН)	Схема шва	Цена за пог.м, руб.
ДШ-У – 50 / 16		1300,00
ДШ-У – 60 / 16		1320,00
ДШ-У – 70 / 16		1400,00
ДШ-У – 80 / 16		1400,00
ДШ-У – 90 / 16		1460,00

ДШ-У (для переходов и др. сооружений с нагрузкой до 80 кН)	Схема шва	Цена за пог.м, руб.
ДШ-У – 55 / 16 угловой		1330,00
ДШ-У – 65 / 16 угловой		1350,00
ДШ-У – 75 / 16 угловой		1430,00
ДШ-У – 85 / 16 угловой		1430,00
ДШ-У – 95 / 16 угловой		1490,00
ДШ-У – 105 / 16 угловой		1490,00

Усиленные деформационные швы для пола с нагрузкой до 80кН гидроизоляционные, ТМ ГидроКонтур®

ДШ-Р (для полов внутри помещений с высотой)	Схема шва	Цена за пог.м, руб.
ДШ-Р- 20 / 30		1440,00
ДШ-Р – 50 / 30		1680,00
ДШ-Р – 90 / 30		1920,00

ДШ-Р (для полов внутри помещений с высотой)	Схема шва	Цена за пог.м, руб.
ДШ-Р- 20 / 50		1840,00
ДШ-Р- 50 / 50		2080,00
ДШ-Р- 90 / 50		2320,00

ДШ-РА (для полов внутри помещений с анкерами)	Схема шва	Цена за пог.м, руб.
ДШ-РА – 80 / Н		1400,00
ДШ-РА – 110 / Н		1600,00
ДШ-РА – 140 / Н		1900,00

Н, мм	Анкер	Диапазон Н	Цена, шт
110	A-80*8	70-115	494
130	A-100*8	70-135	499
140	A-105*8	70-140	504
150	A-125*8	70-160	509
160	A-130*8	70-165	515
180	A-150*8	70-185	520
200	A-175*8	70-210	525

Алюминиевые деформационные швы для пола негорючие с нагрузкой до 30 кН, ТМ ГидроКонтур®

- накладной алюминиевый деформационный профиль на шов 30мм
- имеет паробарьер для защиты от конденсата
- ребристая поверхность защищает от скольжения

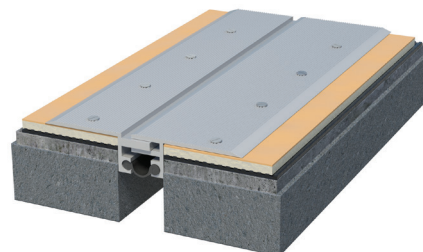

ДШ-АН (негорючий для сооружений с нагрузкой до 30 кН)	Схема шва	Цена за пог.м, руб.
ДШ-АН – 30 / 0		1120,00

ДШ-АН (негорючий для сооружений с нагрузкой до 30 кН)	Схема шва	Цена за пог.м, руб.
ДШ-АН – 30 / 0 угловой		1160,00

Алюминиевые деформационные швы для пола негорючие с нагрузкой до 50 кН, ТМ ГидроКонтур®

- алюминиевый деформационный профиль на швы до 80мм
- накладные и закладные конструкции швов
- группа горючести НГ, широкий спектр применения
- ребристая поверхность защищает от скольжения

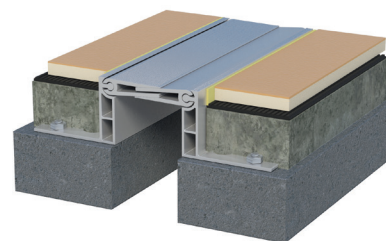

ДШ-АЛ (негорючий для сооружений с нагрузкой до 50 кН)	Схема шва	Цена за пог.м, руб.
ДШ-АЛ – 50 / 0		1240,00
ДШ-АЛ – 80 / 0		1480,00
ДШ-АЛ – 110 / 0		1880,00

ДШ-АЛ (негорючий для сооружений с нагрузкой до 50 кН)	Схема шва	Цена за пог.м, руб.
ДШ-АЛ – 50 / 0 угловой		1000,00
ДШ-АЛ – 80 / 0 угловой		1240,00
ДШ-АЛ – 110 / 0 угловой		1640,00

ДШ-АЛ (негорючий для сооружений с нагрузкой до 50 кН)	Схема шва	Цена за пог.м, руб.
ДШ-АЛ – 25 / 15		1060,00
ДШ-АЛ – 55 / 15		1300,00
ДШ-АЛ – 85 / 15		1700,00

ДШ-АЛ (негорючий для сооружений с нагрузкой до 50 кН)	Схема шва	Цена за пог.м, руб.
ДШ-АЛ – 35 / 15 угловой		910,00
ДШ-АЛ – 65 / 15 угловой		1150,00
ДШ-АЛ – 95 / 15 угловой		1550,00

ДШ-АЛ (негорючий для сооружений с нагрузкой до 50 кН)	Схема шва	Цена за пог.м, руб.
ДШ-АЛ – 25 / 30		1060,00
ДШ-АЛ – 55 / 30		1300,00
ДШ-АЛ – 85 / 30		1700,00

ДШ-АЛ (негорючий для сооружений с нагрузкой до 50 кН)	Схема шва	Цена за пог.м, руб.
ДШ-АЛ – 35 / 30 угловой		910,00
ДШ-АЛ – 65 / 30 угловой		1150,00
ДШ-АЛ – 95 / 30 угловой		1550,00

ДШ-АЛ (негорючий для сооружений с нагрузкой до 50 кН)	Схема шва	Цена за пог.м, руб.
ДШ-АЛ – 25 / 50		1320,00
ДШ-АЛ – 55 / 50		1560,00
ДШ-АЛ – 85 / 50		1960,00

ДШ-АЛ (негорючий для сооружений с нагрузкой до 50 кН)	Схема шва	Цена за пог.м, руб.
ДШ-АЛ – 35 / 50 угловой		1040,00
ДШ-АЛ – 65 / 50 угловой		1280,00
ДШ-АЛ – 95 / 50 угловой		1680,00

Алюминиевые профили для обустройства широких швов ДШ-АЛ негорючие с нагрузкой до 10 кН, ТМ ГидроКонтур®

- алюминиевый деформационный профиль на швы до 200мм
- накладные и закладные конструкции швов
- группа горючести НГ, широкий спектр применения
- ребристая поверхность защищает от скольжения

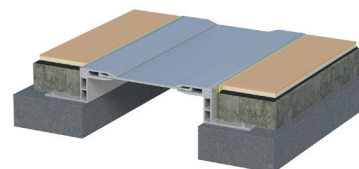

ДШ-АЛ (деформационный шов алюминиевый негорючий для сооружений с нагрузкой до 10 кН)	Схема шва	Цена за пог.м, руб.
ДШ-АЛ – 135 / 0		2080,00
ДШ-АЛ – 175 / 0		2200,00
ДШ-АЛ – 205 / 0		2200,00

ДШ-АЛ (деформационный шов алюминиевый негорючий для сооружений с нагрузкой до 10 кН)	Схема шва	Цена за пог.м, руб.
ДШ-АЛ – 135 / 0 угловой		1840,00
ДШ-АЛ – 175 / 0 угловой		1960,00
ДШ-АЛ – 205 / 0 угловой		1960,00

ДШ-АЛ (деформационный шов алюминиевый негорючий для сооружений с нагрузкой до 10 кН)	Схема шва	Цена за пог.м, руб.
ДШ-АЛ – 110 / 30		1900,00
ДШ-АЛ – 150 / 30		2020,00
ДШ-АЛ – 180 / 30		2020,00
ДШ-АЛ – 110 / 50		2160,00
ДШ-АЛ – 150 / 50		2280,00
ДШ-АЛ – 180 / 50		2280,00

ДШ-АЛ (деформационный шов алюминиевый негорючий для сооружений с нагрузкой до 10 кН)	Схема шва	Цена за пог.м, руб.
ДШ-АЛ – 120 / 30 угловой		1750,00
ДШ-АЛ – 160 / 30 угловой		1870,00
ДШ-АЛ – 190 / 30 угловой		1870,00
ДШ-АЛ – 120 / 50 угловой		1880,00
ДШ-АЛ – 160 / 50 угловой		2000,00
ДШ-АЛ – 190 / 50 угловой		2000,00

Алюминиевые профили для обустройства широких швов ДШ-МЗ негорючие с нагрузкой до 100 кН, ТМ ГидроКонтур®

- накладной алюминиевый деформационный профиль на швы до 50мм
- с краем для защиты финишного покрытия пола от повреждений
- подходит для интенсивных и постоянных нагрузок
- компенсирует сдвиг в трех направлениях

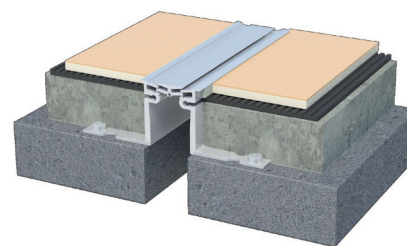

ДШ-МЗ (алюминиевый для сооружений с нагрузкой до 100 кН)	Схема шва	Цена за пог.м, руб.
ДШ-МЗ – 35 / 50		1240,00
ДШ-МЗ – 50 / 50		1460,00

ДШ-МЗ (алюминиевый для сооружений с нагрузкой до 100 кН)	Схема шва	Цена за пог.м, руб.
ДШ-МЗ – 35 / 50 угловой		1220,00
ДШ-МЗ – 50 / 50 угловой		1440,00

Алюминиевые профили для обустройства широких швов ДШ-М негорючие с нагрузкой до 100 кН, ТМ ГидроКонтур®

- накладной алюминиевый деформационный профиль на швы до 50мм
- без края для защиты финишного покрытия пола от повреждений
- подходит для интенсивных и постоянных нагрузок
- компенсирует сдвиг в трех направлениях

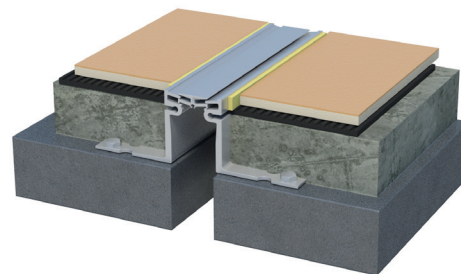

ДШ-М (алюминиевый для сооружений с нагрузкой до 100 кН)	Схема шва	Цена за пог.м, руб.
ДШ-М – 35 / 60		1280,00
ДШ-М – 35 / 80		1400,00

ДШ-М (алюминиевый для сооружений с нагрузкой до 100 кН)	Схема шва	Цена за пог.м, руб.
ДШ-М – 35 / 60 угловой		1240,00
ДШ-М – 35 / 80 угловой		1300,00

ДШ-М (алюминиевый для сооружений с нагрузкой до 100 кН)	Схема шва	Цена за пог.м, руб.
ДШ-М – 50 / 60		1500,00
ДШ-М – 50 / 80		1620,00

ДШ-М (алюминиевый для сооружений с нагрузкой до 100 кН)	Схема шва	Цена за пог.м, руб.
ДШ-М – 50 / 60 угловой		1460,00
ДШ-М – 50 / 80 угловой		1520,00

Алюминиевые профили для обустройства широких швов ДШ-Плюс негорючие с нагрузкой до 80 кН, ТМ ГидроКонтур®

- накладной алюминиевый деформационный профиль на швы до 50мм
- без края для защиты финишного покрытия пола от повреждений
- подходит для интенсивных и постоянных нагрузок
- компенсирует сдвиг в трех направлениях

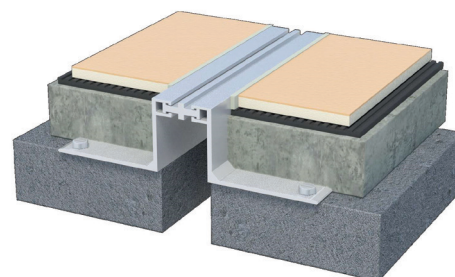

ДШ-Плюс (алюминиевый для сооружений с нагрузкой до 80 кН)	Схема шва	Цена за пог.м, руб.
ДШ-Плюс – 35 / 15		960,00
ДШ-Плюс – 35 / 30		1080,00
ДШ-Плюс – 35 / 50		1200,00

ДШ-Плюс (алюминиевый для сооружений с нагрузкой до 80 кН)	Схема шва	Цена за пог.м, руб.
ДШ-Плюс – 35 / 15 угловой		920,00
ДШ-Плюс – 35 / 30 угловой		980,00
ДШ-Плюс – 35 / 50 угловой		1040,00

ДШ-Плюс (алюминиевый для сооружений с нагрузкой до 80 кН)	Схема шва	Цена за пог.м, руб.
ДШ-Плюс – 50 / 15		1000,00
ДШ-Плюс – 50 / 30		1120,00
ДШ-Плюс – 50 / 50		1240,00

ДШ-Плюс (алюминиевый для сооружений с нагрузкой до 80 кН)	Схема шва	Цена за пог.м, руб.
ДШ-Плюс – 50 / 15 угловой		960,00
ДШ-Плюс – 50 / 30 угловой		1020,00
ДШ-Плюс – 50 / 50 угловой		1080,00

Алюминиевые профили для обустройства фальш-полов ДШ-ФП негорючие с нагрузкой до 20 кН, ТМ ГидроКонтур®

- профиль для обустройства фальш-полов
- компенсирует сдвиг в трех направлениях
- для невысоких нагрузок до 20кН
- ребристая противоскользкая поверхность

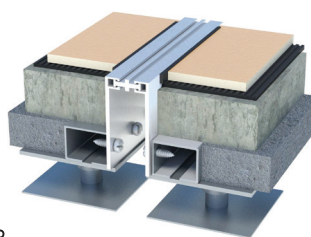

ДШ-ПЛЮС-ФП
(без защитного края)

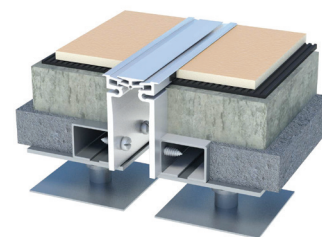

ДШ-ФП
(с защитным краем)

ДШ-ФП (с краем для защиты финишного покрытия)	Схема шва	Цена за пог.м, руб.
ДШ-ФП – 35 / 90		1120,00
ДШ-ФП – 50 / 90		1340,00

ДШ-ФП (с краем для защиты финишного покрытия)	Схема шва	Цена за пог.м, руб.
ДШ-ФП – 35 / 90 угловой		1160,00
ДШ-ФП – 50 / 90 угловой		1380,00

ДШ-ПЛЮС-ФП (без края для защиты финишного покрытия)	Схема шва	Цена за пог.м, руб.
ДШ-ПЛЮС-ФП – 35 / 90		1040,00
ДШ-ПЛЮС-ФП – 50 / 90		1080,00

ДШ-ПЛЮС-ФП (без края для защиты финишного покрытия)	Схема шва	Цена за пог.м, руб.
ДШ-ПЛЮС-ФП – 35 / 90 у		960,00
ДШ-ПЛЮС-ФП – 50 / 90 у		1000,00

Алюминиевые усиленные негорючие профили под высокие нагрузки до 150 кН для широких швов, ТМ ГидроКонтур®

ДШ-АЛ-У (усиленный алюминиевый шов)	Схема шва	Цена за пог.м, руб.
ДШ-АЛ-У – 80/0 Шов –80-100мм		3600,00
ДШ-АЛ-У – 60/40 Шов –60-80мм		4000,00
ДШ-АЛ-У – 60/60 Шов –60-80мм		4200,00

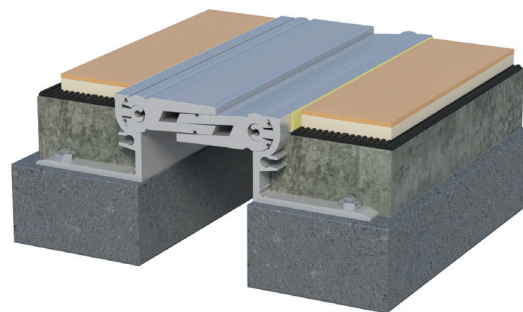

Закладные алюминиевые негорючие профили ДШ-АЛ-ДУО под высокие нагрузки до 600 кН, ТМ ГидроКонтур®

ДШ-АЛ-ДУО деформационный алюминиевый шов с нагрузкой до 600 кН на швы от 50 до 80мм	Схема шва	
ДШ-АЛ-ДУО – 50/35 Шов –50мм		4000,00 руб. пог.м
ДШ-АЛ-ДУО – 80/35 Шов –80мм		4500,00 руб. пог.м

Накладной деформационный шов для пола ДШ-НС с нагрузкой до 600 кН, ТМ ГидроКонтур®

- предназначен для оформления швов как снаружи, так и внутри помещений.
- рекомендован для паркингов, подземных гаражей, пешеходных мостов, пандусов.
- не требователен к точным размерам шва, ширине, сколам краев, перепадам высот.

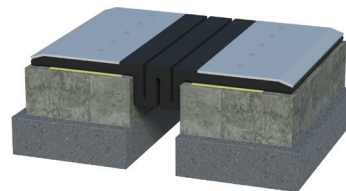

ДШ-НС (для сооружений с нагрузкой до 600 кН)	Схема шва	Цена за пог.м, руб.	ДШ-НС (для сооружений с нагрузкой до 600 кН)	Схема шва	Цена за пог.м, руб.
ДШ-НС – 210 / 50 Без накладных планок, внутри бетона		900 ,00	ДШ-НС – 210 / 50 Угловой, Без накладных планок, внутри бетона		1100 ,00
ДШ-НС – 210 / 50 С Накладные планки из алюминия, 4мм		1500 ,00	ДШ-НС – 210 / 50 С Угловой, Накладные планки из алюминия, 4мм		1750,00
ДШ-НС – 210 / 50 СН Накладные планки из нержавеющей стали, 2мм, длина 1,25м		4200 ,00	ДШ-НС – 210 / 50 СН Угловой, Накладные планки из нержавеющей стали, 2мм, длина 1,25м		4400 ,00
ДШ-НС – 210 / 50 СЧ Накладные планки из нержавеющей стали, 3мм, длина 1,25м		1200,00	ДШ-НС – 210 / 50 СЧ Угловой, Накладные планки из черной стали, 3мм, длина 1,25м		1350,00

Накладные алюминиевые негорючие профили под высокие нагрузки до 250 кН для широких швов, ТМ ГидроКонтур®

- предназначен для широких швов, больших горизонтальных смещений
- для швов с высокими показателями вертикальных смещений рекомендуем ДШ-НО

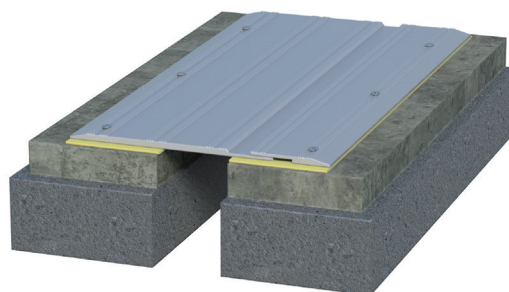

ДШ-НА (усиленный алюминиевый шов)	Схема шва	Цена за пог.м, руб.
ДШ-НА – 300 Шов –30-170мм		2300,00

Накладные алюминиевые негорючие профили под высокие нагрузки до 250 кН для широких швов, ТМ ГидроКонтур®

ДШ-НО (усиленный алюминиевый шов)	Схема шва	Цена за пог.м, руб.
ДШ-НО – 100 Шов –30-100мм		2600,00
ДШ-НО – 160 Шов –50-160мм		3100,00

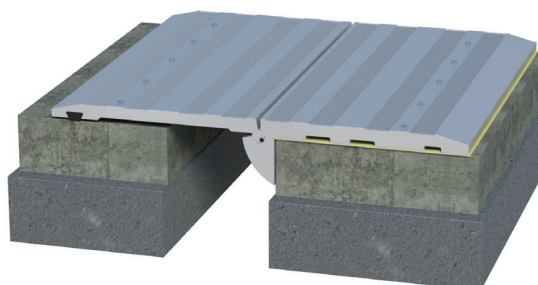

Деформационные профили ДШ-СВ под очень высокие нагрузки до 800 кН, негорючие, ТМ ГидроКонтур®

ДШ-СВ (усиленный алюминиевый шов)	Схема шва	Цена за пог.м, руб.
ДШ-СВ – 50/30 Шов –20-50мм		2720,00
ДШ-СВ – 50/50 Шов –20-50мм		3040,00

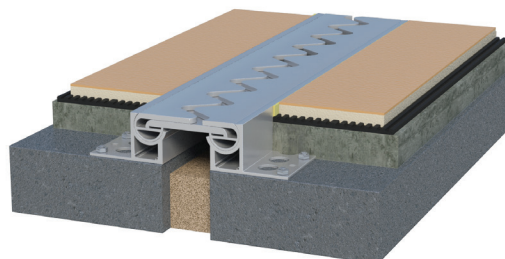

Деформационные профили ДШ-ЗУП под очень высокие нагрузки до 1000 кН, сталь, ТМ ГидроКонтур®

ДШ-ЗУП (усиленный стальной шов)	Схема шва	Цена за пог.м, руб.
ДШ-ЗУП – 220/16 Шов –20-50мм		чер.ст 3200,00 нерж. 5500,00
Крест к ДШ-ЗУП – 220/16		чер.ст 4200,00 нерж. 7500,00

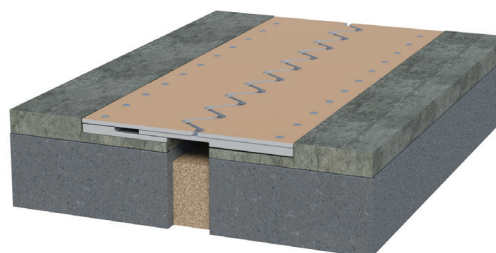

Деформационные швы для пола ДШ-Ц с нагрузкой до 300 кН, негорючие, ТМ ГидроКонтур®

ДШ-Ц (для сооружений с нагрузкой до 300 кН)	Схема шва	Цена за пог.м, руб.	ДШ-Ц (для сооружений с нагрузкой до 300 кН)	Схема шва	Цена за пог.м, руб.
ДШ-Ц – 50 / 40		2800,00	ДШ-Ц – 50 / 40 угловой		2800,00
ДШ-Ц – 80 / 40		3800,00	ДШ-Ц – 80 / 40 угловой		3800,00
ДШ-Ц – 50 / 60		3000,00	ДШ-Ц – 50 / 60 угловой		2900,00
ДШ-Ц – 80 / 60		4000,00	ДШ-Ц – 80 / 60 угловой		3900,00

Гидроизоляционные деформационные швы ДШ-Г для пола с нагрузкой до 200 кН, ТМ ГидроКонтур®

- с лентами для сплавки с гидроизоляционным ковром, водонепроницаемая конструкция
- 2-камерный заменяемый компенсатор, стойкий к маслам, бензину, битуму
- компенсирует сдвиг в трех направлениях

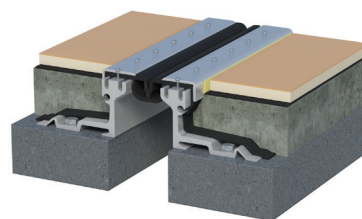

ДШ-Г (гидроизоляционный для сооружений с нагрузкой до 200 кН)	Схема шва	Цена за пог.м, руб.	ДШ-Г (гидроизоляционный для сооружений с нагрузкой до 200 кН)	Схема шва	Цена за пог.м, руб.
ДШ-Г – 30 / 60		3650,00	ДШ-Г – 35 / 60 угловой		2900,00
ДШ-Г – 50 / 60		3650,00	ДШ-Г – 55 / 60 угловой		2950,00
ДШ-Г – 85 / 60		3750,00	ДШ-Г – 90 / 60 угловой		3050,00

Деформационные швы для фасадов, стен и потолков, накладные - ДШ-С, ТМ ГидроКонтур®

ДШ-С (накладной)	Схема шва	Цена за пог.м, руб.
ДШ-С - 30 / 0		380,00
ДШ-С - 50 / 0		440,00
ДШ-С - 70 / 0		500,00
ДШ-С - 100 / 0		550,00
ДШ-С - 150 / 0		650,00
ДШ-С - 200 / 0		720,00

ДШ-С (накладной)	Схема шва	Цена за пог.м, руб.
ДШ-С - 30 / 0 УГЛ		400,00
ДШ-С - 50 / 0 УГЛ		460,00
ДШ-С - 70 / 0 УГЛ		520,00
ДШ-С - 100 / 0 УГЛ		570,00
ДШ-С - 150 / 0 УГЛ		670,00
ДШ-С - 200 / 0 УГЛ		740,00

ДШ-СП (накладной с перемычкой)	Схема шва	Цена за пог.м, руб.
ДШ-СП - 60 / 0		540,00
ДШ-СП - 100 / 0		660,00
ДШ-СП - 110 / 0		760,00
ДШ-СП - 130 / 0		820,00
ДШ-СП - 150 / 0		780,00
ДШ-СП - 170 / 0		870,00

ДШ-СП (накладной с перемычкой)	Схема шва	Цена за пог.м, руб.
ДШ-СП - 60 / 0 УГЛ		560,00
ДШ-СП - 100 / 0 УГЛ		680,00
ДШ-СП - 110 / 0 УГЛ		680,00
ДШ-СП - 130 / 0 УГЛ		740,00
ДШ-СП - 150 / 0 УГЛ		800,00
ДШ-СП - 170 / 0 УГЛ		850,00

Деформационные швы для фасадов, стен и потолков, закладные на высоту 16мм- ДШ-З, ТМ ГидроКонтур®

ДШ-З (закладной)	Схема шва	Цена за пог.м, руб.
ДШ-З - 20 / 16		360,00
ДШ-З - 40 / 16		420,00
ДШ-З - 60 / 16		480,00
ДШ-З - 90 / 16		530,00

ДШ-З (закладной)	Схема шва	Цена за пог.м, руб.
ДШ-З - 20 / 16 УГЛ		400,00
ДШ-З - 40 / 16 УГЛ		460,00
ДШ-З - 60 / 16 УГЛ		520,00
ДШ-З - 90 / 16 УГЛ		570,00

ДШ-З (закладной)	Схема шва	Цена за пог.м, руб.
ДШ-З - 50 / 16 П		520,00
ДШ-З - 90 / 16 П		640,00
ДШ-З - 100 / 16 П		740,00
ДШ-З - 120 / 16 П		800,00
ДШ-З - 140 / 16 П		760,00
ДШ-З - 150 / 16 П		890,00

ДШ-З (закладной)	Схема шва	Цена за пог.м, руб.
ДШ-З - 50 / 16 П УГЛ		560,00
ДШ-З - 90 / 16 П УГЛ		680,00
ДШ-З - 100 / 16 П УГЛ		680,00
ДШ-З - 120 / 16 П УГЛ		740,00
ДШ-З - 140 / 16 П УГЛ		800,00
ДШ-З - 150 / 16 П УГЛ		790,00

Деформационные швы для фасадов, стен и потолков, накладные - ДШ-СШ, ТМ ГидроКонтур®

ДШ-СШ (накладной с прямым компенсатором)	Схема шва	Цена за пог.м, руб.
ДШ-СШ - 20 / 0		260,00
ДШ-СШ - 30 / 0		280,00
ДШ-СШ - 40 / 0		320,00
ДШ-СШ - 50 / 0		360,00

ДШ-СШ (накладной с прямым компенсатором)	Схема шва	Цена за пог.м, руб.
ДШ-СШ - 25 / 0 УГЛ		300,00
ДШ-СШ - 35 / 0 УГЛ		320,00
ДШ-СШ - 45 / 0 УГЛ		360,00
ДШ-СШ - 55 / 0 УГЛ		400,00

ДШ-СШ (накладной с компенсатором гармошкой)	Схема шва	Цена за пог.м, руб.
ДШ-СШ - 20 / 0		280,00
ДШ-СШ - 30 / 0		300,00
ДШ-СШ - 40 / 0		320,00
ДШ-СШ - 50 / 0		350,00
ДШ-СШ - 70 / 0		380,00
ДШ-СШ - 90 / 0		420,00

ДШ-СШ (накладной с компенсатором гармошкой)	Схема шва	Цена за пог.м, руб.
ДШ-СШ - 25 / 0 УГЛ		320,00
ДШ-СШ - 35 / 0 УГЛ		340,00
ДШ-СШ - 45 / 0 УГЛ		360,00
ДШ-СШ - 55 / 0 УГЛ		390,00
ДШ-СШ - 75 / 0 УГЛ		420,00
ДШ-СШ - 95 / 0 УГЛ		460,00

Деформационные швы под штукатурку, закладные на высоту 2мм - ДШ-СШ, ТМ ГидроКонтур®

ДШ-СШ (закладной под штукатурку, прямой комп.)	Схема шва	Цена за пог.м, руб.
ДШ-СШ - 20 / 2		260,00
ДШ-СШ - 30 / 2		280,00
ДШ-СШ - 40 / 2		320,00
ДШ-СШ - 50 / 2		360,00

ДШ-СШ (закладной под штукатурку, прямой комп.)	Схема шва	Цена за пог.м, руб.
ДШ-СШ - 25 / 2 УГЛ		300,00
ДШ-СШ - 35 / 2 УГЛ		320,00
ДШ-СШ - 45 / 2 УГЛ		360,00
ДШ-СШ - 55 / 2 УГЛ		400,00

ДШ-СШ (закладной под штукатурку, комп. гармошка)	Схема шва	Цена за пог.м, руб.
ДШ-СШ - 20 / 2		280,00
ДШ-СШ - 30 / 2		300,00
ДШ-СШ - 40 / 2		320,00
ДШ-СШ - 50 / 2		350,00
ДШ-СШ - 70 / 2		380,00
ДШ-СШ - 90 / 2		420,00

ДШ-СШ (закладной под штукатурку, комп. гармошка)	Схема шва	Цена за пог.м, руб.
ДШ-СШ - 25 / 2 УГЛ		320,00
ДШ-СШ - 35 / 2 УГЛ		340,00
ДШ-СШ - 45 / 2 УГЛ		360,00
ДШ-СШ - 55 / 2 УГЛ		390,00
ДШ-СШ - 75 / 2 УГЛ		420,00
ДШ-СШ - 95 / 2 УГЛ		460,00

Деформационные швы под отделку, закладные на высоту 12мм – ДШ-СШ, ТМ ГидроКонтур®

ДШ-СШ (закладной под отделку, прямой комп.)	Схема шва	Цена за пог.м, руб.	ДШ-СШ (закладной под отделку, прямой комп.)	Схема шва	Цена за пог.м, руб.
ДШ-СШ – 20 / 12		300,00	ДШ-СШ – 22 / 12 УГЛ		320,00
ДШ-СШ – 30 / 12		320,00	ДШ-СШ – 32 / 12 УГЛ		340,00
ДШ-СШ – 40 / 12		360,00	ДШ-СШ – 42 / 12 УГЛ		380,00
ДШ-СШ – 50 / 12		400,00	ДШ-СШ – 52 / 12 УГЛ		420,00

ДШ-СШ (закладной под отделку, комп.гармошка)	Схема шва	Цена за пог.м, руб.	ДШ-СШ (закладной под отделку, комп.гармошка)	Схема шва	Цена за пог.м, руб.
ДШ-СШ – 20 / 12		320,00	ДШ-СШ – 22 / 12 УГЛ		340,00
ДШ-СШ – 30 / 12		340,00	ДШ-СШ – 32 / 12 УГЛ		360,00
ДШ-СШ – 40 / 12		360,00	ДШ-СШ – 42 / 12 УГЛ		380,00
ДШ-СШ – 50 / 12		390,00	ДШ-СШ – 52 / 12 УГЛ		410,00
ДШ-СШ – 70 / 12		420,00	ДШ-СШ – 72 / 12 УГЛ		440,00
ДШ-СШ – 90 / 12		460,00	ДШ-СШ – 92 / 12 УГЛ		480,00

Декоративные алюминиевые деформационные накладки ПСН, ТМ ГидроКонтур®

- для оформления швов шириной до 180мм в стенах, потолках и фасадах

- прочная посадка на клипсы из металла

- анодированный алюминий, возможна окраска по RAL

- долгий срок службы

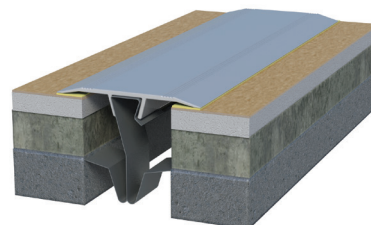

Профили для оформления деформационных швов фасадов зданий, стен и потолков внутри помещений, накладные на клипсах и саморезах, возможно окрашивание профиля в любой цвет по шкале RAL.			Профили угловые для оформления деформационных швов фасадов зданий, стен и потолков внутри помещений, накладные на клипсах и саморезах, возможно окрашивание профиля в любой цвет по шкале RAL.		
ПСН (Профиль стеновой накладной декоративный)	Схема шва	Цена за пог.м, руб.	ПСН (Профиль стеновой накладной декоративный)	Схема шва	Цена за пог.м, руб.
ПСН – 50		280,00	ПСН – 40 угловой		295,00
ПСН – 70		350,00	ПСН – 60 угловой		380,00
ПСН – 100		450,00	ПСН – 75 угловой		475,00
ПСН – 150 ПСН – 200		650,00 800,00	ПСН – 110 угловой		610,00

Крепежные элементы для декоративных швов	Ед	Цена:
Скоба пружинная 50/15 (крепежный элемент ПСН)	шт	31,00
Скоба пружинная 70/15 (крепежный элемент ПСН)	шт	45,00
Сверло-зенкер 12,5 x 80 ⁰	шт	450,00

Декоративные пластиковые деформационные накладки ПВХ, ТМ ГидроКонтур®

- для оформления швов в стенах шириной до 35мм
- прочная посадка на клипсы из ПВХ
- простота установки на клипсы из ПВХ
- высокая экономичность

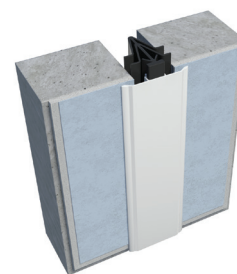

ПВС (накладной ПВХ)	Схема шва	Цена за пог.м, руб.	ПВС (накладной ПВХ)	Схема шва	Цена за пог.м, руб.
ПВС-50		220,00	ПВС-70		280,00

Специальные профили для обустройства деформационных швов в сейсмоактивных зонах, ТМ ГидроКонтур®

<p>ДШ-АС (для пола)</p> <p>Шов -50-100мм</p>		7000,00
<p>ДШ-ВС (для стен и потолка)</p> <p>ДШ-ВС- 50</p> <p>ДШ-ВС- 50 угловой</p> <p>ДШ-ВС- 100</p> <p>ДШ-ВС- 100 угловой</p> <p>ДШ-ВС- 150</p> <p>ДШ-ВС- 150 угловой</p>		<p>5600,00</p> <p>5600,00</p> <p>6400,00</p> <p>6400,00</p> <p>7200,00</p> <p>7200,00</p>

Профили из нержавеющей стали, ТМ ГидроКонтур®

<p>ДШ-СТ (для стен и потолков)</p> <p>ДШ-СТ- 30/0 накладной</p> <p>ДШ-СТ- 40/0 накладной</p> <p>ДШ-СТ- 50/0 накладной</p>		2700,00
		3200,00
		3500,00
<p>ДШ-СТ (для пола)</p> <p>ДШ-СТ- 30/20</p> <p>ДШ-СТ- 40/20</p> <p>ДШ-СТ- 50/20</p> <p>ДШ-СТ- 30/50</p> <p>ДШ-СТ- 40/50</p> <p>ДШ-СТ- 50/50</p>		2800,00
		3200,00
		3500,00
		3800,00
		4000,00
		4500,00

Дилатационные системы для промышленных полов Гидро-Косинус , ТМ ГидроКонтур®

- Предотвращают смещения плит пола в вертикальной плоскости
- Защищают кромку шва от разрушения, сколов
- Равномерно распределяют нагрузку между плитами пола
- Обеспечивают свободное перемещение плит промышленного пола в горизонтальной плоскости
- Снимают напряжения в железобетонной конструкции
- Обеспечивают ж/б плите максимальную несущую способность
- Выполняют функции технологического шва
- Уменьшают вероятность трещинообразования
- Увеличивают срок службы пола

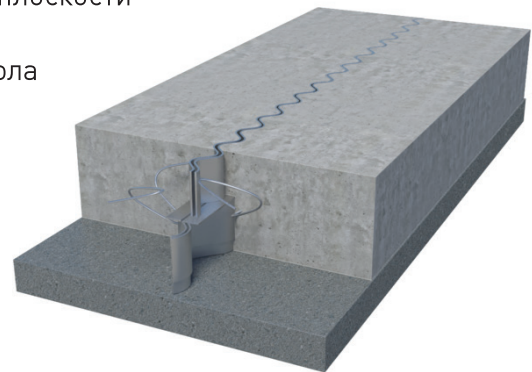

Тип профиля	Толщина бетонной плиты, h (мм)	Длина профиля,(мм)	Вес одного погонного метра (кг)	Цена (руб. с НДС)
Гидро-Косинус 115/150x5	115-150	2590	10,82	По запросу
Гидро-Косинус 160/215x5*	160-215		13,92	По запросу
Гидро-Косинус 205/300x5*	205-300		16,07	По запросу

Контакты:

8-(495) 649-02-57, 8-(495) 649-02-10, 8-(495) 649-02-14,
8-(495) 988-14-97; email: 6490257@mail.ru

Моск. область, г. Пушкино, м-н Мамонтовка,
ул.Центральная, дом 2, тер-я завода «Малахит»