

# Профили для обустройства деформационных швов зданий и сооружений

## О НАС

Компания Гидро-ГАРАНТ много лет занимается производством и реализацией гидроизоляционных материалов для различных типов гидроизоляции.

Мы располагаем как собственной производственной базой, так и выступаем дистрибьюторами крупнейших российских и зарубежных компаний специализирующихся на выпуске современных систем для гидроизоляции.

На сегодняшний день мы являемся одним из крупнейших производителей резино-технических изделий, таких как гидроизоляционные профили – гидрошпонки из ПВХ и резины, герниковые уплотнительные шнуры из пористой резины, бентонитовые набухающие жгуты, прокладки из гидрофильной резины. Также мы производим по чертежам заказчика любые профили из резины (пористой и монолитной) и ПВХ.

В 2010 году нами налажен выпуск гидроизоляционных рулонных материалов на основе бентонитовых глин под торговой маркой Росбент. Уже сегодня данный материал приобрел широкую популярность и пользуется большим спросом по всей России и в странах бывшего СНГ.

Штат нашей компании располагает техническими специалистами высокого уровня с многолетним опытом работы в строительной отрасли. Наши партнеры всегда могут рассчитывать на грамотные консультации по подбору тех или иных решений для каждого конкретного случая решения проблемы по гидроизоляции.

## ЧТО МЫ ПРОИЗВОДИМ

- Гидрошпонки
- Деформационные швы
- Набухающие профили на основе бентонита и гидрофильной резины
- Бентонитовые гидроизоляционные материалы
- Герниковый шнур
- Пробки для герметизации монтажных отверстий
- Резиновые отбойники
- Виброшумогасители для трамвайных путей
- Антивибрационные пластины
- Гидроизоляционные ленты
- и многое другое

## НАШИ КЛИЕНТЫ

- КОСМОСАВИАСПЕЦСТРОЙ
- НПО Мостовик
- Объединенная Энергостроительная Корпорация
- Саяно-Шушенский филиал ОАО
- «Объединенная энергостроительная корпорация»
- Открытое акционерное общество "СибурТюменьГаз"
- СПЕЦСТРОЙ
- Сургутнефтехиммонтаж
- ТРАНСТОННЕЛЬ
- УралНефтеГазСтрой
- Филиал Нерюнгринское РНУ ООО «Востокнефтепровод»
- Строительное Управление "Мосгортрансстрой"
- ГУП "Мосгортранс"
- ЧиркейГЭСстрой СМУ ЗАГЭС-2
- ЭЙЭССИ АРТ СТРАКЧЕРЗ КОНСТРАКШН ЛИМИТЕД
- ЭМТ ЭРИМТАН МЮШАВИРЛИК ТААХХЮТ
- ТИДЖАРЕТ А.Ш.
- Центргазтрубопроводстрой
- Управление Монолитного Индивидуального
- Строительства
- ОАО «Метрострой»
- Открытое акционерное общество "Трест Гидромонтаж"
- ОАО "Дормост"
- Закрытое акционерное общество "Строительство гидротехнических сооружений"
- СибАльпИндустрия
- Росинжиниринг Строительство
- РЕНЕССАНС
- РАСЭН СТРОЙ
- Поволжская Изоляционная Компания
- МСУ-Подземстрой
- Открытое акционерное общество "МОСШАХТОСТРОЙ"
- Открытое акционерное общество "Михайловский ГОК»
- многие другие компании.

# ОГЛАВЛЕНИЕ

## Деформационные профили для пола

дш-п, дш-см, дш-ал, дш-ал-дуо,  
дш-ал-у, дш-ст, дш-у, дш-св,  
дш-на, дш-но, дш-нс,  
дш-зуп, дш-к, дш-ц

04-62

## Деформационные профили под плитку

дш-плз, дш-пла, дш-плш

85-94

63-84

## Деформационные профили для стен, потолков и фасадов

псн, дш-с, дш-з, дш-сш

## Профили для обустройства деформационных швов в районах с сейсмической активностью

дш-пс, дш-ас, дш-вс,  
дшр-сейсмо, дшг-сейсмо

103-112

95-102

## Гидроизоляционные деформационные профили

дш-г, дш-р

113-114

## Документация и контакты

Патент, контакты компании "Гидро-Гарант".



Патент на ТЗ "ГидроКонтур"



Сертификат ГОСТ ISO 9001-2011



Сертификат соответствия



Экспертное заключение



Сертификат пожарной безопасности





# ДЕФОРМАЦИОННЫЕ ПРОФИЛИ ДЛЯ ПОЛА





# ДЕФОРМАЦИОННЫЙ ШОВ ТЗ «ГИДРОКОНТУР» ТИПА ДШ-П

Деформационные  
профили для пола

ДШ-П 20кН

## 1. Область применения

Устройство деформационных швов при строительстве административных, офисных и торговых центров, а также других зданий и сооружений с предполагаемой нагрузкой на шов до 20 кН. Эта модель компенсационного шва наиболее часто встречается в торговых центрах, офисных помещениях и т.д., т.к. по цене и качеству это наиболее выгодный вариант в помещениях, где не используют тяжелую технику и автомобили.

## 2. Описание

Деформационный шов ДШ-П состоит из алюминиевых направляющих и компенсатора из ПВХ или ТЭПа. Конструкция шва препятствует попаданию внутрь шва грязи, обеспечивает водонепроницаемость и устойчивость к износу. Швы не требуют проведения профилактических работ и устойчивы к старению. При выходе из строя компенсаторы могут быть легко заменены. Алюминиевый профиль накладной может быть окрашен в любой цвет по каталогу RAL. Компенсатор также может быть изготовлен в любом цвете по желанию заказчика.

## Общий вид шва ДШ-П

## НАКЛАДНЫЕ КОНСТРУКЦИИ деформационных швов ДШ-П, прямые и угловые



## Монтажные схемы

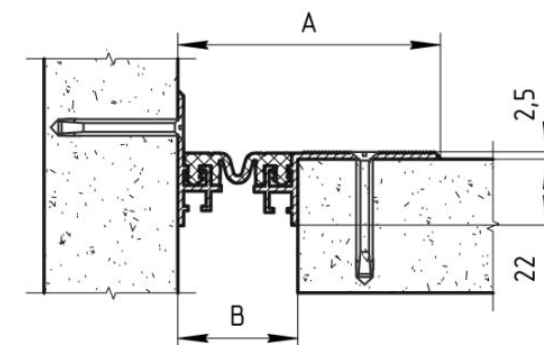
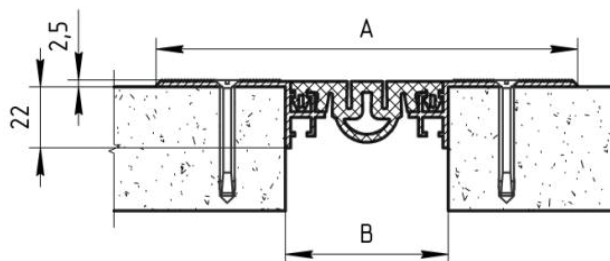

Размеры и допустимые перемещения  
накладных деформационных швов ДШ-П

Тип шва	Размеры, мм		Перемещения, мм		
	В	А	Сжатие	Растяжение	Сдвиг вертикально
ДШ-П-30/0	30	115	5	5	3
ДШ-П-40/0	40	120	10	12	6
ДШ-П-50/0	50	130	12	15	8
ДШ-П-60/0	60	140	14	17	10
ДШ-П-70/0	70	150	16	19	12
ДШ-П-30/0 УГЛ	30	75	5	5	3
ДШ-П-40/0 УГЛ	40	80	10	12	6
ДШ-П-50/0 УГЛ	50	90	12	15	8
ДШ-П-60/0 УГЛ	60	100	14	17	10
ДШ-П-70/0 УГЛ	70	110	16	19	12

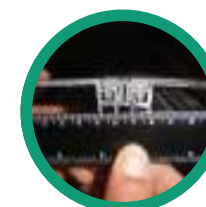



## Деформационные профили для пола

ДШ-П 20кН

### Размеры и допустимые перемещения закладных деформационных швов ДШ-П, высота 15, 25, 35 и 50 мм

Тип шва	Размеры, мм		Перемещения, мм		
	В	А	Сжатие	Растяжение	Сдвиг вертикально
ДШ-П-25/Н	25	128	3	3	2
ДШ-П-30/Н	30	130	6	8	3
ДШ-П-40/Н	40	140	10	12	6
ДШ-П-50/Н	50	150	12	15	7
ДШ-П-60/Н	60	160	14	17	8
ДШ-П-30/Н УГЛ	30	80	6	8	4
ДШ-П-35/Н УГЛ	35	85	11	13	7
ДШ-П-45/Н УГЛ	45	95	12	15	8
ДШ-П-55/Н УГЛ	55	105	14	17	10
ДШ-П-65/Н УГЛ	65	120	16	18	12

Где Н-высота ножки профиля, равная 15,25,35 или 50мм.

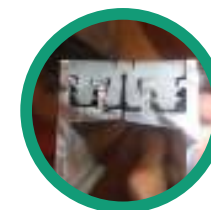

### Закладные конструкции деформационных швов ДШ-П на высоту 15, 25, 35 и 50 мм, прямые и угловые

### Закладные конструкции деформационных швов ДШ-П на высоту 15, 25, 35 и 50 мм, прямые и угловые. Монтажные схемы

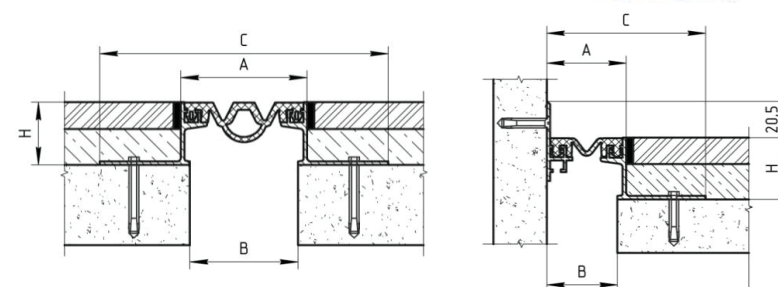

### 3. Инструкция по сборке накладной конструкции компенсационного шва ДШ-П

Для сборки конструкции необходимо иметь крепеж (подбирается монтажниками в зависимости от типа и прочности покрытия) из расчета крепления с шагом 250 мм-350 мм, т.е на 1 пог.м деформационного шва требуется около 6-8 штук крепежа. Рекомендуется использовать в качестве крепежа распорный анкер или дюбель-гвоздь. Для монтажа потребуются сверла по металлу и бетону под размер крепежа и зенкерное сверло (для зенкерования отверстия под утапливаемый анкер).

1) Поверхность пола вокруг шва обеспылить и обезжирить.

2) Для исключения протекания воды и жидкостей под планками конструкции деформационного шва, рекомендуется под планками шва приклеить двусторонний ленточный герметик типа «Герлен» или другой марки толщиной 1-2 мм

3) На герметик механически крепятся алюминиевые планки деформационного шва.

4) В специальные пазы на планках вставляется компенсатор из ПВХ или ТЭПа, который поставляется в бухтах. Если компенсатор приходится соединять, то рекомендуется делать в стык с использованием цианакрилатного клея.

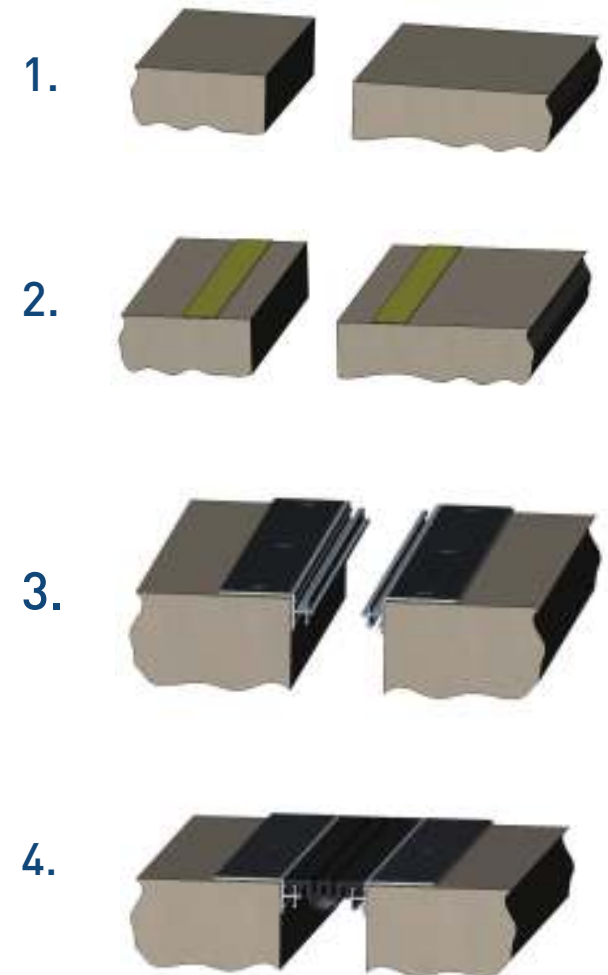



## Инструкция по сборке закладной конструкции компенсационного профиля ДШ-П

- 1) Шов крепится на такой высоте, чтобы поверхность профиля (компенсатор) вышел в уровень с поверхностью пола (плиткой, топингом и т.п.) Поверхность пола вокруг шва обеспылить и обезжирить.
- 2) Механически с помощью дюбелей крепятся боковые ножки с шагом 20-30 см.
- 3) Далее ножки бетонируются до определенного уровня, с учетом высоты плитки и клея или топинга.
- 4) Финишный слой пола укладывается с отступом от планок шва на 2-3 мм для заливки герметика. Герметик применяется для того, чтобы избежать сколов по краям плитки при сопряжении с планками.
- 5) После того, как конструкция деформационного профиля ДШ-П будет полностью смонтирована, вставляется компенсатор в боковые планки.

## 4. Требования безопасности

Материалы, из которых изготавливают изделие, при температуре эксплуатации не выделяют в окружающую среду токсичных веществ и не оказывают при непосредственном контакте влияния на организм человека. Работа с изделием не требует особых мер предосторожности.

## 5. Требования к охране окружающей среды

Изделия, изготовленные в соответствии с требованиями настоящих технических условий, не оказывают вредного воздействия на организм человека и окружающую среду, в процессе эксплуатации не выделяют токсичных веществ в окружающую среду, не стимулируют развитие микрофлоры.

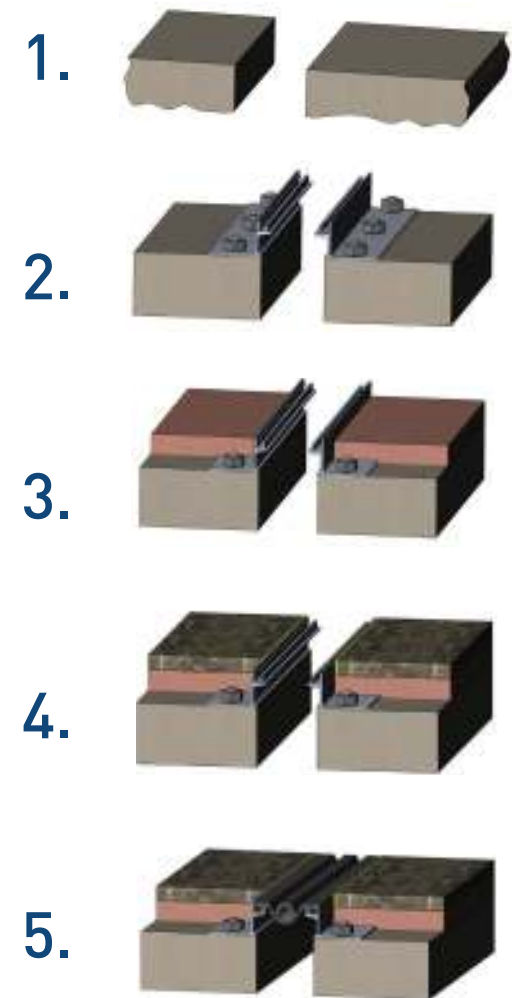

# Деформационные профили для пола

ДШ-П 20кН

## Деформационные швы ДШ-П для пола с нагрузкой до 20кН ГидроКонтур®

ДШ-П (накладной для полов внутри помещений)	Схема шва	ДШ-П (накладной угловой для полов)	Схема шва	ДШ-П (для полов внутри помещений с высотой)	Схема шва
ДШ-П – 30 / 0		ДШ-П – 30 / 0 угловой		ДШ-П – 25 / 25	
ДШ-П – 40 / 0		ДШ-П – 40 / 0 угловой		ДШ-П – 30 / 25	
ДШ-П – 50 / 0		ДШ-П – 50 / 0 угловой		ДШ-П – 40 / 25	
ДШ-П – 60 / 0		ДШ-П – 60 / 0 угловой		ДШ-П – 50 / 25	
ДШ-П – 70 / 0		ДШ-П – 70 / 0 угловой		ДШ-П – 60 / 25	
ДШ-П (для полов внутри помещений с высотой)	Схема шва	ДШ-П (угловые для полов с высотой)	Схема шва	ДШ-П (угловые для полов с высотой)	Схема шва
ДШ-П – 25 / 35		ДШ-П – 30 / 35 угловой		ДШ-П – 30 / 25 угловой	
ДШ-П – 30 / 35		ДШ-П – 35 / 35 угловой		ДШ-П – 35 / 25 угловой	
ДШ-П – 40 / 35		ДШ-П – 45 / 35 угловой		ДШ-П – 45 / 25 угловой	
ДШ-П – 50 / 35		ДШ-П – 55 / 35 угловой		ДШ-П – 55 / 25 угловой	
ДШ-П – 60 / 35		ДШ-П – 65 / 35 угловой		ДШ-П – 65 / 25 угловой	
ДШ-П (для полов внутри помещений с высотой)	Схема шва	ДШ-П (угловые для полов с высотой)	Схема шва	ДШ-П (компенсаторы)	Схема шва
ДШ-П – 25 / 50		ДШ-П – 30 / 50 угловой		4279	
ДШ-П – 30 / 50		ДШ-П – 35 / 50 угловой		4274	
ДШ-П – 40 / 50		ДШ-П – 45 / 50 угловой		4270	
ДШ-П – 50 / 50		ДШ-П – 55 / 50 угловой		4278	
ДШ-П – 60 / 50		ДШ-П – 65 / 50 угловой		4322	



# ДЕФОРМАЦИОННЫЙ ШОВ ТЗ «ГИДРОКОНТУР» ТИПА ДШ-СМ

Деформационные  
профили для пола

ДШ-СМ 20кН

## 1. Область применения

Устройство деформационных швов при строительстве административных, офисных и торговых центров, а также других зданий и сооружений с предполагаемой нагрузкой на шов до 20 кН. Эта модель компенсационного шва наиболее часто встречается в торговых центрах, офисных помещениях и т.д., т.к. по цене и качеству это наиболее выгодный вариант в помещениях, где не используют тяжелую технику и автомобили. Отличие от деформационного шва ДШ-П – форма компенсатора квадрат, т.е. наиболее устойчивая форма компенсатора с максимальной опорой на алюминиевые направляющие.

## 2. Описание

Деформационный шов ДШ-СМ состоит из алюминиевых направляющих и компенсатора из ПВХ. Конструкция шва препятствует попаданию внутрь шва грязи, обеспечивает водонепроницаемость и устойчивость к износу. Швы не требуют проведения профилактических работ и устойчивы к старению. При выходе из строя компенсаторы могут быть легко заменены. Алюминиевый профиль накладной может быть окрашен в любой цвет по каталогу RAL. Компенсатор также может быть изготовлен в любом цвете по желанию заказчика.

## Общий вид шва ДШ-СМ

Накладные конструкции деформационных швов ДШ-СМ, прямые и угловые



## Монтажные схемы

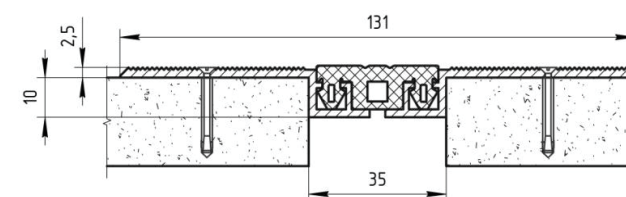

## Размеры и допустимые перемещения закладных деформационных швов ДШ-СМ

Тип шва	Размеры, мм		Перемещения, мм		
	В	А	Сжатие	Растяжение	Сдвиг вертикально
ДШ-СМ-35/0	35	131	5	5	4

### 3. Инструкция по сборке накладной конструкции компенсационного шва ДШ-СМ

Для сборки конструкции необходимо иметь крепеж (подбирается монтажниками в зависимости от типа и прочности покрытия) из расчета крепления с шагом 250 мм-350 мм, т.е на 1 пог.м деформационного шва требуется около 6-8 штук крепежа. Рекомендуется использовать в качестве крепежа распорный анкер или дюбель-гвоздь. Для монтажа потребуются сверла по металлу и бетону под размер крепежа и зенкерное сверло (для зенкерования отверстия под утапливаемый анкер).

1) Поверхность пола вокруг шва обеспылить и обезжирить.

2) Для исключения протекания воды и жидкостей под планками конструкции деформационного шва, рекомендуется под планками шва приклеить двусторонний ленточный герметик типа «Герлен» или другой марки толщиной 1-2 мм.

3) На герметик механически крепятся алюминиевые планки деформационного шва.

4) В специальные пазы на планках вставляется компенсатор из ПВХ, который поставляется в бухтах. Если компенсатор приходится соединять, то рекомендуется делать в стык с использованием цианакрилатного клея.

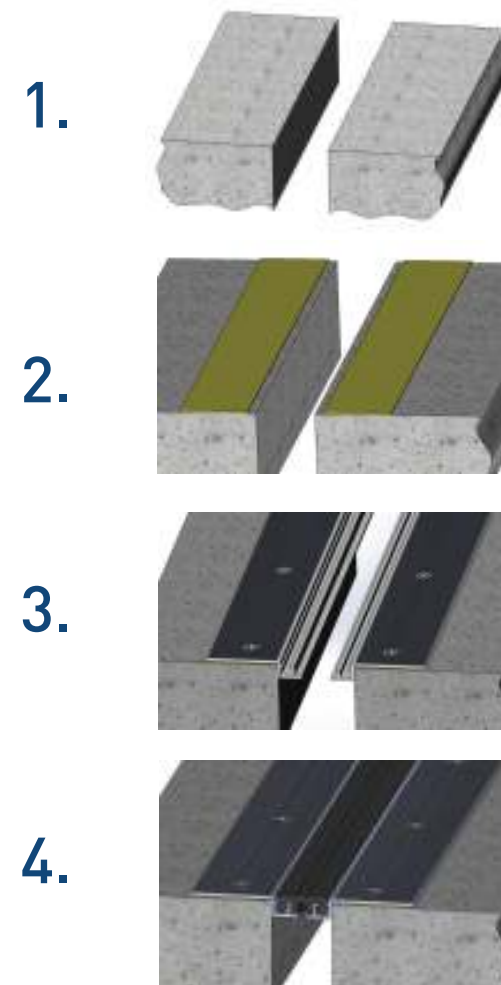



# ДЕФОРМАЦИОННЫЙ ШОВ ТЗ «ГИДРОКОНТУР» ТИПА ДШ-АЛ

Деформационные  
профили для пола

ДШ-АЛ 50 кН

## 1. Область применения

Устройство деформационных швов при строительстве административных, офисных и торговых центров, складов, а также других зданий и сооружений с предполагаемой нагрузкой на шов до 50 кН. Для обеспечения водонепроницаемости шва, совместно с конструкцией шва ДШ-АЛ необходимо применять гидроизоляционные материалы: гидрошпонки ГидроКонтур типа РЕМ с мастикой или ленточным герметиком типа Герлен, либо петля из наплавляемого/приклеиваемого на мастику рулонного гидроизоляционного материала (типа техноэласт), либо специальные гидроизоляционные ленты для деформационных швов (система Монофлекс) и гермитового шнура ГОСТ 19177-81 в качестве компенсатора.

## 2. Описание

Конструктивно деформационный шов ДШ-АЛ состоит из 3-метровых алюминиевых направляющих со скользящим соединением. Алюминий ГОСТ 4784 изготавливается в соответствии с ГОСТ 8617. Изделие производится по ТУ 5775-001-18023964-2013. Конструкция шва препятствует попаданию внутрь шва грязи, обеспечивает устойчивость к износу. Шов стойкий к маслам, бензину, битуму и другим агрессивным средам. Устойчив к старению. Группа горючести – НГ и подходит для использования в учреждениях с высокими требованиями к пожарной безопасности (торговые центры, гос. учреждения, школы, дет. сады, места массового скопления людей).

## Общий вид шва ДШ-АЛ

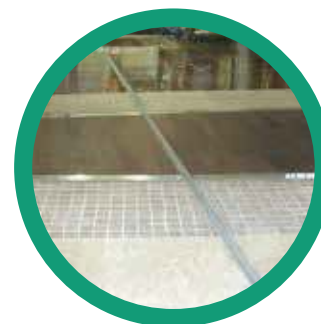

## Размеры и допустимые перемещения накладных деформационных швов ДШ-АЛ

Тип шва	Размеры, мм		Перемещения, мм		
	В	А	Сжатие	Растяжение	Сдвиг вертикально
ДШ-АЛ-50/0	50	220	5	5	10
ДШ-АЛ-80/0	80	250	13	11	10
ДШ-АЛ-110/0	110	280	22	20	10
ДШ-АЛ-50/0 УГЛ	50	135	5	5	10
ДШ-АЛ-80/0 УГЛ	80	165	13	11	10
ДШ-АЛ-110/0 УГЛ	110	195	22	20	10



### Монтажные схемы

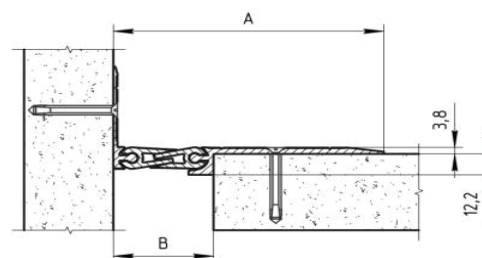
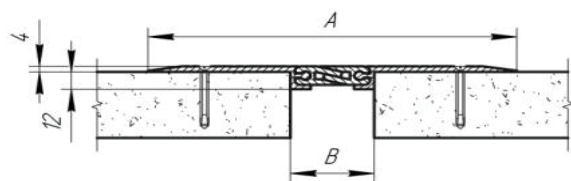

Накладные конструкции деформационных швов ДШ-АЛ, прямые и угловые



**Размеры и допустимые перемещения закладных деформационных швов ДШ-АЛ, высота 30мм**

Тип шва	Размеры, мм		Перемещения, мм		
	В	А	Сжатие	Растяжение	Сдвиг вертикально
ДШ-АЛ-25/30	25	50	5	5	10
ДШ-АЛ-55/30	55	80	13	11	10
ДШ-АЛ-85/30	85	110	22	20	10
ДШ-АЛ-25/30 УГЛ	38	50	5	5	10
ДШ-АЛ-55/30 УГЛ	68	80	13	11	10
ДШ-АЛ-85/30 УГЛ	98	110	22	20	10

**Закладные конструкции деформационных швов ДШ-АЛ на высоту 30мм, прямые и угловые.**



**Закладные конструкции деформационных швов ДШ-АЛ на высоту 30мм, прямые и угловые. Монтажные схемы**

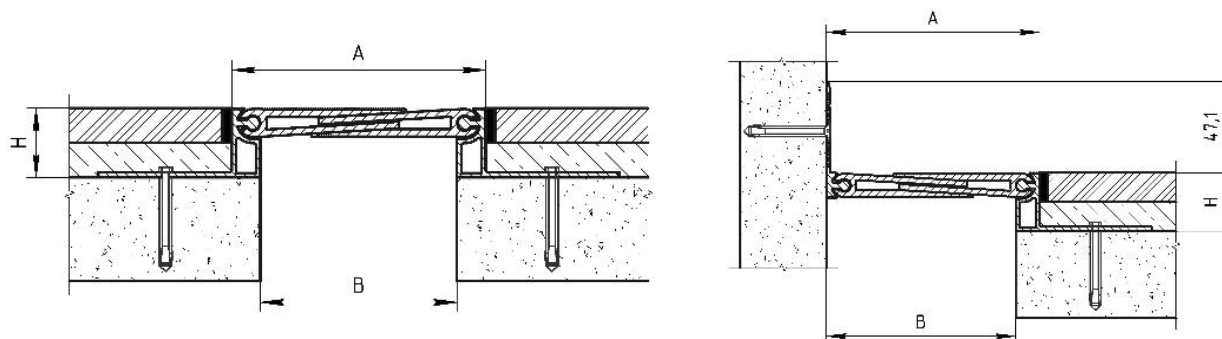

Размеры и допустимые перемещения закладных деформационных швов ДШ-АЛ, высота 50мм

Тип шва	Размеры, мм		Перемещения, мм		
	В	А	Сжатие	Растяжение	Сдвиг вертикально
ДШ-АЛ-25/50	25	50	5	5	10
ДШ-АЛ-55/50	55	80	13	11	10
ДШ-АЛ-85/50	85	110	22	20	10
ДШ-АЛ-25/50 УГЛ	38	50	5	5	10
ДШ-АЛ-55/50 УГЛ	68	80	13	11	10
ДШ-АЛ-85/50 УГЛ	98	110	22	20	10



Закладные конструкции деформационных швов ДШ-АЛ на высоту 50мм, прямые и угловые. Монтажные схемы

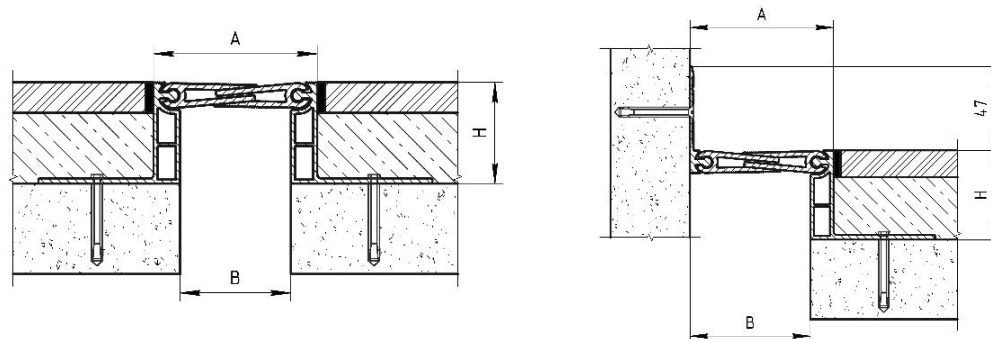

Закладные конструкции деформационных швов ДШ-АЛ на высоту 50мм, прямые и угловые.





### 3. Инструкция по сборке накладной конструкции компенсационного шва ДШ-АЛ

Для сборки конструкции необходимо иметь крепеж (подбирается монтажниками в зависимости от типа и прочности покрытия) из расчета крепления с шагом 250 мм-350 мм, т.е на 1 пог.м деформационного шва требуется около 6-8 штук крепежа. Рекомендуется использовать в качестве крепежа распорный анкер или дюбель-гвоздь. Для монтажа потребуются сверла по металлу и бетону под размер крепежа и зенкерное сверло (для зенкерования отверстия под утапливаемый анкер).

1) Поверхность пола вокруг шва обеспылить и обезжирить.

2) Для исключения протекания воды и жидкостей под планками конструкции деформационного шва, рекомендуется под планками шва приклеить двусторонний ленточный герметик типа «Герлен» или другой марки толщиной 1-2 мм

3) Первой устанавливается боковая планка шва ДШ-АЛ и крепится механически к поверхности пола. В нее вставляются планки компенсатора.

4) Вторая боковая планка деформационного шва вставляется в планку компенсатора и механически крепится к поверхности пола

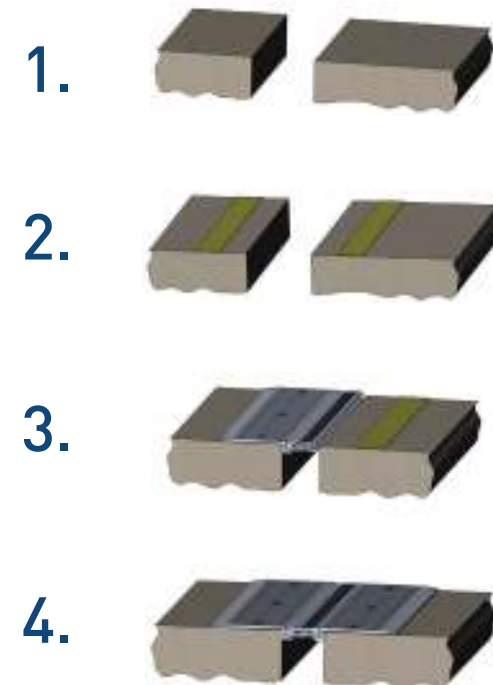

## Инструкция по сборке закладной конструкции компенсационного профиля ДШ-АЛ

- 1) Шов крепится на такой высоте, чтобы поверхность профиля (компенсатор) вышел в уровень с поверхностью пола (плиткой, топингом и т.п.) Поверхность пола вокруг шва обеспылить и обезжирить.
- 2) Механически с помощью дюбелей крепится боковая планка-ножка с шагом 20-30 см.
- 3) В боковую планку-ножку компенсационного профиля вставляются планки компенсатора.
- 4) Вторая ножка конструкции вставляется в планки компенсатора, выравнивается и механически крепится к бетону.
- 5) После того, как конструкция деформационного профиля ДШ-АЛ будет полностью смонтирована, производится заливка бетона, оставляя выше место для плиточного клея и плитки или топинга. При монтаже верхнего слоя пола нужно учесть место 2-3 мм вокруг профиля для герметика. Герметик необходим для того, чтобы избежать сколов края отделки пола при сопряжении их с металлом.

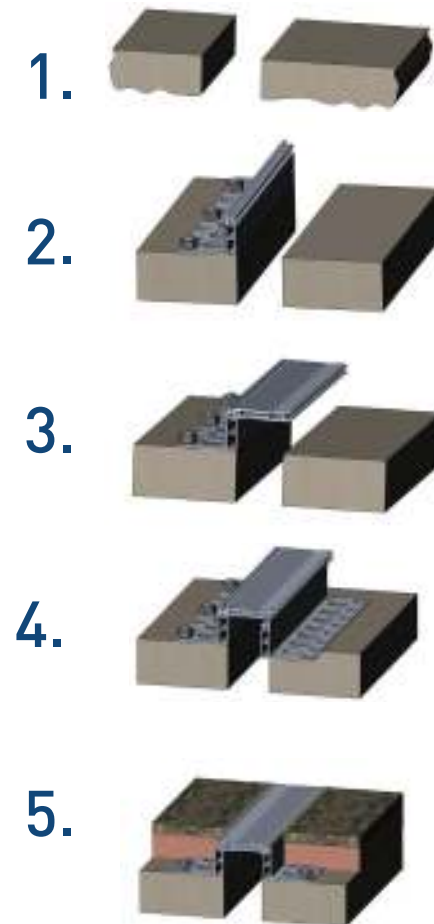





## Деформационные профили для пола

ДШ-АЛ 50 кН

### Алюминиевые деформационные швы ДШ-АЛ с нагрузкой до 50 кН ГидроКонтур®

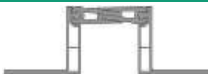
ДШ-АЛ (негорючий для сооружений с нагрузкой до 50 кН)	Схема шва	ДШ-АЛ (негорючий для сооружений с нагрузкой до 50 кН)	Схема шва	ДШ-АЛ (негорючий для сооружений с нагрузкой до 50 кН)	Схема шва
ДШ-АЛ – 50 / 0		ДШ-АЛ – 50 / 0 угловой		ДШ-АЛ – 25 / 30	
ДШ-АЛ – 80 / 0				ДШ-АЛ – 55 / 30	
ДШ-АЛ – 110 / 0				ДШ-АЛ – 85 / 30	

ДШ-АЛ (негорючий для сооружений с нагрузкой до 50 кН)	Схема шва	ДШ-АЛ (негорючий для сооружений с нагрузкой до 50 кН)	Схема шва	ДШ-АЛ (негорючий для сооружений с нагрузкой до 50 кН)	Схема шва
ДШ-АЛ – 35 / 30 угловой		ДШ-АЛ – 25 / 50		ДШ-АЛ – 35 / 50 угловой	
ДШ-АЛ – 65 / 30 угловой		ДШ-АЛ – 55 / 50			
ДШ-АЛ – 95 / 30 угловой		ДШ-АЛ – 85 / 50			

# ДЕФОРМАЦИОННЫЙ ШОВ ТЗ «ГИДРОКОНТУР» ТИПА ДШ-АЛ ДЛЯ ШИРОКИХ ШВОВ

Деформационные  
профили для пола

ДШ-АЛ 10 кН

## 1. Область применения

Устройство деформационных швов при строительстве административных, офисных и торговых центров, складов, а также других зданий и сооружений с предполагаемой нагрузкой на шов до 10кН. Для обеспечения водонепроницаемости шва, совместно с конструкцией шва ДШ-АЛ необходимо применять гидроизоляционные материалы: гидрошпонки ГидроКонтур типа РЕМ с мастикой или ленточным герметиком типа Герлен, либо петля из наплавляемого/приклеиваемого на мастику рулонного гидроизоляционного материала (типа техноэласт), либо специальные гидроизоляционные ленты для деформационных швов (система Монофлекс) и гернитового шнура ГОСТ 19177-81 в качестве компенсатора.

## 2. Описание

Конструктивно деформационный шов ДШ-АЛ состоит из 3-метровых алюминиевых направляющих со скользящим соединением. Алюминий ГОСТ 4784 изготавливается в соответствии с ГОСТ 8617. Изделие производится по ТУ 5775-001-18023964-2013. Конструкция шва препятствует попаданию внутрь шва грязи, обеспечивает устойчивость к износу. Шов стойкий к маслам, бензину, битуму и другим агрессивным средам. Устойчив к старению. Группа горючести – НГ и подходит для использования в учреждениях с высокими требованиями к пожарной безопасности (торговые центры, гос. учреждения, школы, дет.сады, места массового скопления людей).

## Общий вид шва ДШ-АЛ для широких швов от 100мм





## Размеры и допустимые перемещения накладных деформационных швов ДШ-АЛ для широких швов

Деформационные  
профили для пола

ДШ-АЛ 10 кН

Тип шва	Размеры, мм		Перемещения, мм		
	В	А	Сжатие	Растяжение	Сдвиг вертикально
ДШ-АЛ-135/0	135	305	15	28	10
ДШ-АЛ-175/0	175	345	35	28	10
ДШ-АЛ-205/0	205	375	35	28	10
ДШ-АЛ-135/0 УГЛ	135	220	15	28	10
ДШ-АЛ-175/0 УГЛ	175	260	35	28	10
ДШ-АЛ-205/0 УГЛ	205	290	35	28	10



Накладные конструкции деформационных швов ДШ-АЛ, прямые и угловые. Монтажные схемы.

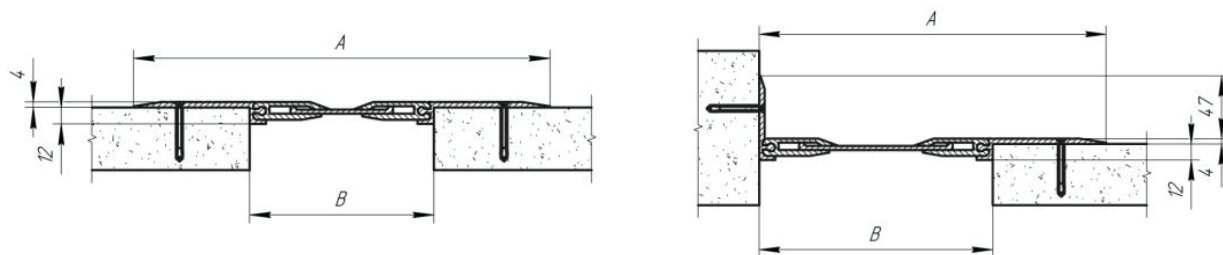

Размеры и допустимые перемещения закладных деформационных швов ДШ-АЛ, высота 30мм

Тип шва	Размеры, мм		Перемещения, мм		
	В	А	Сжатие	Растяжение	Сдвиг вертикально
ДШ-АЛ-110/30	110	135	15	28	10
ДШ-АЛ-150/30	150	175	35	28	10
ДШ-АЛ-180/30	180	205	35	28	10
ДШ-АЛ-120/30 УГЛ	122	135	15	28	10
ДШ-АЛ-160/30 УГЛ	162	175	35	28	10
ДШ-АЛ-190/30 УГЛ	192	205	35	28	10

Закладные конструкции деформационных швов ДШ-АЛ на высоту 30мм, прямые и угловые для широких швов.



Закладные конструкции деформационных швов ДШ-АЛ на высоту 30мм, прямые и угловые. Монтажные схемы

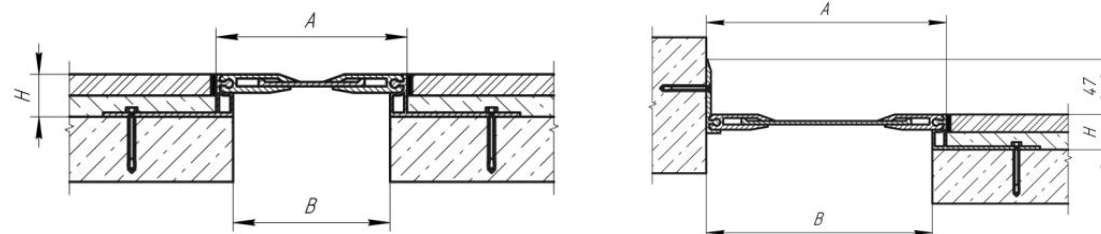

Размеры и допустимые перемещения закладных деформационных швов ДШ-АЛ, высота 50мм для широких швов

Тип шва	Размеры, мм		Перемещения, мм		
	В	А	Сжатие	Растяжение	Сдвиг вертикально
ДШ-АЛ-110/50	110	135	5	15	10
ДШ-АЛ-150/50	150	175	13	35	10
ДШ-АЛ-180/50	180	205	22	35	10
ДШ-АЛ-120/50 УГЛ	122	135	5	15	10
ДШ-АЛ-160/50 УГЛ	162	175	13	35	10
ДШ-АЛ-190/50 УГЛ	192	205	22	35	10

Закладные конструкции деформационных швов ДШ-АЛ на высоту 50мм, прямые и угловые для широких швов.



Закладные конструкции деформационных швов ДШ-АЛ на высоту 50мм, прямые и угловые. Монтажные схемы

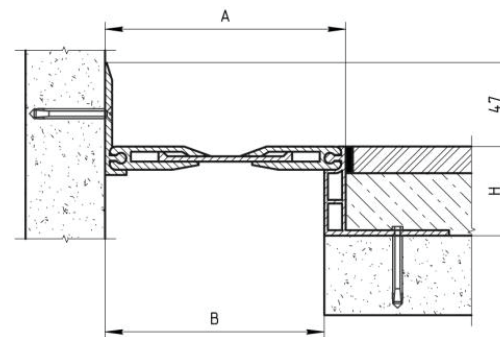
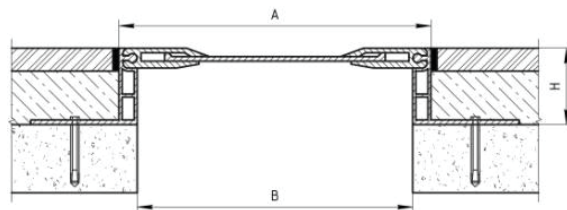

### 3. Инструкция по сборке накладной конструкции компенсационного шва ДШ-АЛ для широких швов

Для сборки конструкции необходимо иметь крепеж (подбирается монтажниками в зависимости от типа и прочности покрытия) из расчета крепления с шагом 250 мм-350 мм, т.е на 1 пог.м деформационного шва требуется около 6-8 штук крепежа. Рекомендуется использовать в качестве крепежа распорный анкер или дюбель-гвоздь. Для монтажа потребуются сверла по металлу и бетону под размер крепежа и зенкерное сверло (для зенкерования отверстия под утапливаемый анкер).

1) Поверхность пола вокруг шва обеспылить и обезжирить.

2) Для исключения протекания воды и жидкостей под планками конструкции деформационного шва, рекомендуется под планками шва приклеить двусторонний ленточный герметик типа «Герлен» или другой марки толщиной 1-2 мм

3) Первой устанавливается боковая планка шва ДШ-АЛ и крепится механически к поверхности пола. В нее вставляются планки компенсатора.

4) Вторая боковая планка деформационного шва вставляется в планку компенсатора и механически крепится к поверхности пола.

1.

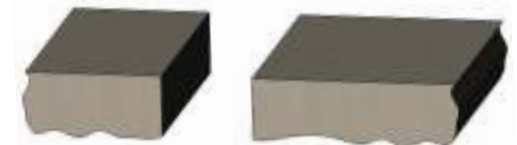

2.

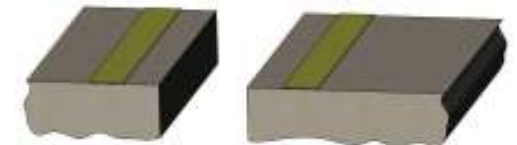

3.



4.





## Инструкция по сборке закладной конструкции компенсационного профиля ДШ-АЛ для швов более 100 мм

При монтаже верхнего слоя пола нужно учесть место 2-3 мм вокруг профиля для герметика. Герметик необходим для того, чтобы избежать сколов края отделки пола при сопряжении их с металлом.

1) Шов крепится на такой высоте, чтобы поверхность профиля (компенсатор) вышел в уровень с поверхностью пола (плиткой, топингом и т.п.) Поверхность пола вокруг шва обеспылить и обезжирить.

2) Механически с помощью дюбелей крепится боковая планка-ножка с шагом 20-30 см.

3) В боковую планку-ножку компенсационного профиля вставляются планки компенсатора.

4) Вторая ножка конструкции вставляется в планки компенсатора, выравнивается и механически крепится к бетону.

5) После того, как конструкция деформационного профиля ДШ-АЛ будет полностью смонтирована, производится заливка бетона, оставляя выше место для плиточного клея и плитки или топинга. При заливке бетонного основания и укладке финишного покрытия пола учесть зазор между профилем и финишным слоем 2-3мм под герметик.

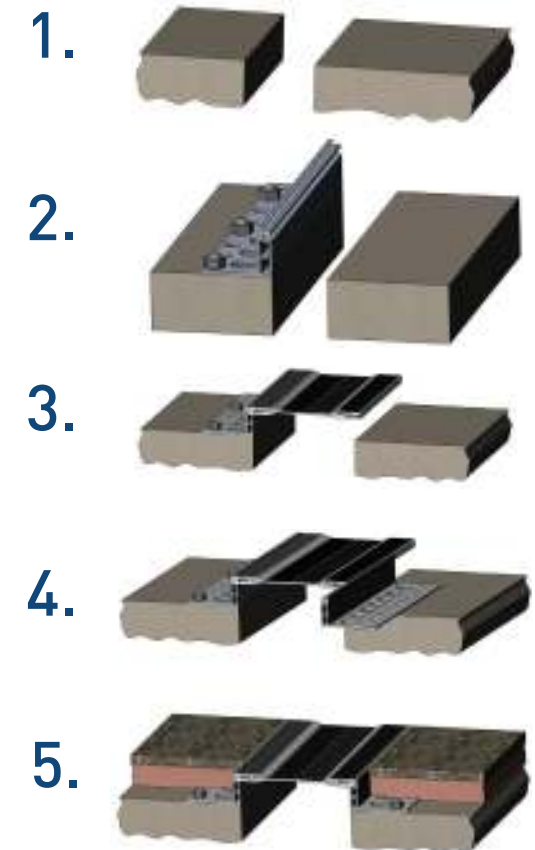

Алюминиевые профили для обустройства широких швов ДШ-АЛ с нагрузкой до 10 кН ГидроКонтур®

Деформационные профили для пола

ДШ-АЛ 10 кН

ДШ-АЛ ( негорючий для сооружений с нагрузкой до 20 кН)	Схема шва
ДШ-АЛ – 135 / 0	
ДШ-АЛ – 175 / 0	
ДШ-АЛ – 205 / 0	

ДШ-АЛ ( негорючий для сооружений с нагрузкой до 20 кН)	Схема шва
ДШ-АЛ – 135 / 0 угловой	
ДШ-АЛ – 175 / 0 угловой	
ДШ-АЛ – 205 / 0 угловой	

ДШ-АЛ ( негорючий для сооружений с нагрузкой до 20 кН)	Схема шва
ДШ-АЛ – 110 / 30	
ДШ-АЛ – 150 / 30	
ДШ-АЛ – 180 / 30	
ДШ-АЛ – 110 / 50	
ДШ-АЛ – 150 / 50	
ДШ-АЛ – 180 / 50	

ДШ-АЛ ( негорючий для сооружений с нагрузкой до 20 кН)	Схема шва
ДШ-АЛ – 120 / 30 угловой	
ДШ-АЛ – 160 / 30 угловой	
ДШ-АЛ – 190 / 30 угловой	
ДШ-АЛ – 120 / 50 угловой	
ДШ-АЛ – 160 / 50 угловой	
ДШ-АЛ – 190 / 50 угловой	

# ДЕФОРМАЦИОННЫЙ ШОВ ТЗ «ГИДРОКОНТУР» ТИПА ДШ-АЛ-ДУО

Деформационные  
профили для пола

ДШ-АЛ-ДУО 600 кН

## 1. Область применения

Устройство деформационных швов при строительстве административных, офисных и торговых центров, складов, грузовых платформ, а также других зданий и сооружений с предполагаемой нагрузкой на шов до 600 кН. Данная конструкция шва идеальна для помещений, где предполагаются высокие нагрузки от техники и транспорта, а также требования по пожарной безопасности к использованию негорючих строительных материалов.

## 2. Описание

Конструктивно деформационный шов состоит из алюминиевых направляющих. В качестве компенсатора также служат алюминиевые направляющие. Конструкция шва препятствует попаданию внутрь шва грязи и обеспечивает устойчивость к износу при тяжелых эксплуатационных условиях. Швы не требуют проведения профилактических работ и устойчивы к старению. Т.к. в конструкции шва все детали выполнены из алюминия, данный шов имеет группу горючести НГ и может применяться в любых помещениях и местах массового скопления людей.

### Монтажная схема.

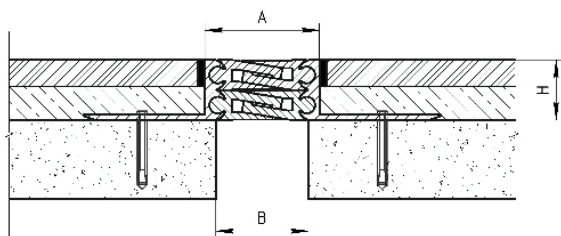

## Конструкция закладного деформационного шва ДШ-АЛ-ДУО

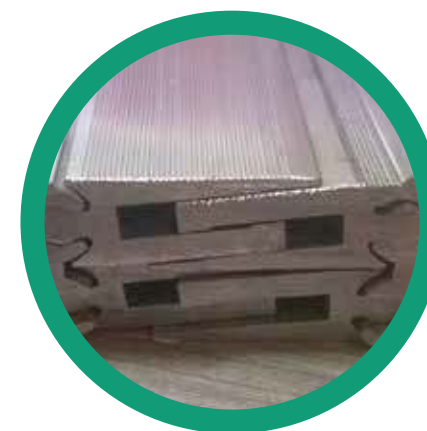

### Размеры и технические характеристики шва ДШ-АЛ-ДУО

Тип шва	Размеры, мм		Перемещения, мм			Нагрузка
	А	В	Сжатие	Растяжение	Сдвиг вертикально	
ДШ-АЛ-ДУО- 50/35 Шов -50мм, Н=35мм	65	50	7	7	7-10	До 600 кН
ДШ-АЛ-ДУО- 80/35 Шов -80мм, Н=35мм	80	85	14	14		До 600 кН

### Инструкция по сборке закладного деформационного шва ДШ-АЛ-ДУО

Для сборки конструкции необходимо:

- 1) Обеспылить и обезжирить поверхность бетона вокруг шва.
- 2) Планку-ножку крепим механически к поверхности бетона с помощью дюбель-гвоздей.
- 3) В планку-ножку вставляем компенсатор, состоящий из 4 алюминиевых направляющих согласно рисунку.
- 4) С торца вставляем вторую планку-ножку в планки компенсатора.
- 5) Производим заливку бетонного основания с учетом высоты финишного покрытия пола. Далее обустроиваем финишное покрытие пола, оставляя зазор между конструкцией шва и полом 2-3 мм под герметик. Герметик необходим для того, чтобы защитить края плитки/керамогранита/мрамора/топинга от разрушения при сопряжении с алюминиевыми планками шва.

1.



2.



3.



4.



5.





# ДЕФОРМАЦИОННЫЙ ШОВ ТИПА ДШ-АЛ-У (усиленный)

Деформационные  
профили для пола

ДШ-АЛ-У 150 кН

## 1. Область применения

Устройство деформационных швов при строительстве административных, офисных и торговых центров, складов, грузовых платформ, а также других зданий и сооружений с предполагаемой нагрузкой на шов до 150 кН. Данная конструкция шва идеальна для помещений, где предполагаются высокие нагрузки от техники и транспорта, а также требования по пожарной безопасности к использованию негорючих строительных материалов.

## 2. Описание

Конструктивно деформационный шов состоит из алюминиевых направляющих. В качестве компенсатора также служат алюминиевые направляющие. Конструкция шва препятствует попаданию внутрь шва грязи и обеспечивает устойчивость к износу при тяжелых эксплуатационных условиях. Швы не требуют проведения профилактических работ и устойчивы к старению. Т.к. в конструкции шва все детали выполнены из алюминия, данный шов имеет группу горючести НГ и может применяться в любых помещениях и местах массового скопления людей.

## Монтажные схемы

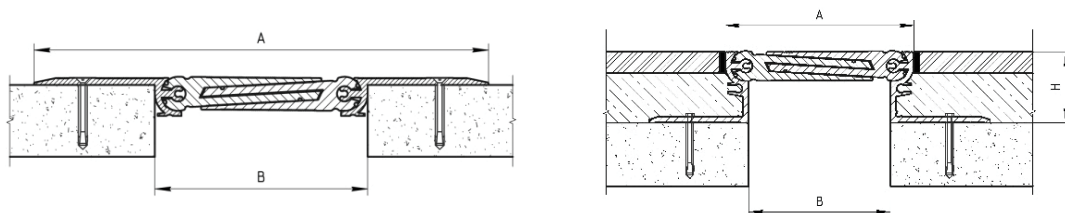

## Конструкция накладного деформационного шва ДШ-АЛ-У



## Конструкция закладного деформационного шва ДШ-АЛ-У



## Размеры и технические характеристики шва ДШ-АЛ-У

Тип шва	Размеры, мм	Перемещения, мм			Нагрузка
		Сжатие	Растяжение	Сдвиг вертикально	
ДШ-АЛ-У – 80/0 Шов –80-100мм		25	25	5-7	До 150 кН
ДШ-АЛ-У – 60/40 Шов –60-80мм		17	17		До 150 кН
ДШ-АЛ-У – 60/60 Шов –60-80мм		17	17	5-7	До 150 кН

1.



2.



3.

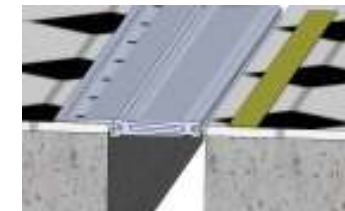

4.



## Инструкция по сборке накладного деформационного шва ДШ-АЛ-У

Для сборки конструкции необходимо:

- 1) Обеспылить и обезжирить поверхность бетона вокруг шва.
- 2) С двух сторон от шва, на финишное покрытие пола (плитка/керамогранит/мрамор/топинг) приклеиваем двухсторонний ленточный герметик типа Герлен, под планки-держатели, для защиты от протекания воды под конструкцией шва.
- 3) В планку-ножку вставляем компенсатор, состоящий из 2 алюминиевых направляющих согласно рисунку и крепим планку-ножку механически к поверхности пола.
- 4) С торца вставляем вторую планку-ножку в планку компенсатора и также механически крепим к полу.

## Инструкция по сборке закладного деформационного шва ДШ-АЛ-У

Для сборки конструкции необходимо:

- 1) Обеспылить и обезжирить поверхность бетона вокруг шва.
- 2) Механически крепим дюбелями по бетону планку-ножку выбранной высоты к бетонной поверхности.
- 3) В планку-ножку вставляем компенсатор, состоящий из 2 алюминиевых направляющих согласно рисунку.
- 4) С торца вставляем вторую планку-ножку в планку компенсатора и также механически крепим к полу.
- 5) Далее заливаем бетонное основание, учитывая высоту финишного покрытия пола, чтобы в итоге поверхность профиля вышла в одну плоскость с поверхностью пола. Обустраиваем финишное покрытие пола, оставив зазор между алюминиевым профилем и финишным покрытием пола для герметика. В самом конце заливаем герметик в зазор 2-3мм и даем ему высохнуть перед эксплуатацией профиля. Герметик нужен для защиты краев покрытия пола от сколов при сопряжении с деформационным профилем.

1.



2.



3.



4.



5.



# ТИПА ДШ-СТ (нержавеющая сталь)

Деформационные  
профили для пола

ДШ-СТ 50 кН

## 1. Область применения

Устройство деформационных швов при строительстве административных, офисных и торговых центров, складов, грузовых платформ, а также других зданий и сооружений с предполагаемой нагрузкой на шов до 50 кН. Данная конструкция шва идеальна для помещений, где предполагаются высокие требования к качеству и долговечности профиля, а также требования по пожарной безопасности к использованию негорючих строительных материалов. Ведь данный профиль полностью изготовлен из высококачественной нержавеющей стали.

## 2. Описание

Конструктивно деформационный шов состоит из стальных направляющих. В качестве компенсатора также служат направляющие из нержавеющей стали. Конструкция шва препятствует попаданию внутрь шва грязи и обеспечивает устойчивость к износу при тяжелых эксплуатационных условиях. Швы не требуют проведения профилактических работ и устойчивы к старению. Т.к. в конструкции шва все детали выполнены из нержавеющей стали, данный шов имеет группу горючести НГ и может применяться в любых помещениях и местах массового скопления людей.

## Монтажные схемы

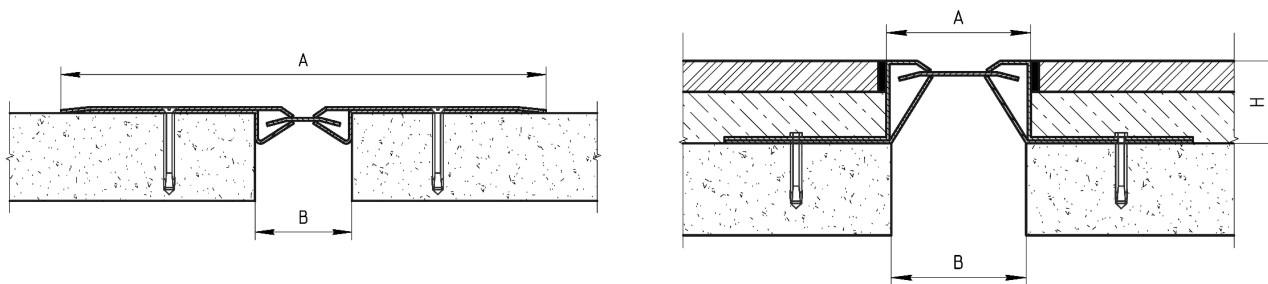

## Конструкция накладного деформационного шва из нержавеющей стали ДШ-СТ



## Конструкция закладного деформационного шва из нержавеющей стали ДШ-СТ



## Размеры и технические характеристики шва ДШ-СТ

Тип шва	Размеры, мм	Перемещения, мм			Нагрузка
		Сжатие	Растяжение	Сдвиг вертикально	
ДШ-СТ – 50/0 Шов –30-50 мм		15	15	5-7	До 50 кН
ДШ-СТ – 50/50 Шов –30-50мм		13	13		До 50 кН

## Инструкция по сборке накладного деформационного шва ДШ-СТ из нержавеющей стали

Для сборки конструкции необходимо:

- 1) Обеспылить и обезжирить поверхность бетона вокруг шва.
- 2) С двух сторон от шва, на финишное покрытие пола (плитка/керамогранит/мрамор/топинг) приклеиваем двухсторонний ленточный герметик типа Герлен, под планки-держатели, для защиты от протекания воды под конструкцией шва.
- 3) В планку-ножку вставляем компенсатор, состоящий из стальной направляющей согласно рисунку и крепим планку-ножку механически к поверхности пола.
- 4) С торца вставляем вторую планку-ножку в планку компенсатора и также механически крепим к полу.

1.



2.



3.



4.





## Инструкция по сборке закладного деформационного шва ДШ-СТ

Для сборки конструкции необходимо:

- 1) Обеспылить и обезжирить поверхность бетона вокруг шва.
- 2) Механически крепим дюбелями по бетону планку-ножку выбранной высоты к бетонной поверхности.
- 3) В планку-ножку вставляем стальной компенсатор.
- 4) С торца вставляем вторую планку-ножку в планку компенсатора и также механически крепим к полу.
- 5) Далее заливаем бетонное основание, учитывая высоту финишного покрытия пола, чтобы в итоге поверхность профиля вышла в одну плоскость с поверхностью пола. Обустраиваем финишное покрытие пола, оставив зазор между стальным профилем и финишным покрытием пола для герметика. В самом конце заливаем герметик в зазор 2-3мм и даем ему высохнуть перед эксплуатацией профиля. Герметик нужен для защиты краев покрытия пола от сколов при сопряжении со стальным деформационным профилем.

1.



2.



3.



4.



5.



# ДЕФОРМАЦИОННЫЙ ШОВ ТЗ «ГИДРОКОНТУР» ТИПА ДШ-У

Деформационные  
профили для пола

ДШ-У 80кН

## 1. Область применения

Устройство деформационных швов при строительстве административных, офисных и торговых центров, складов, а также других зданий и сооружений с предполагаемой нагрузкой на шов до 80 кН.

## 2. Описание

Деформационный шов ДШ-У состоит из алюминиевых направляющих и компенсатора из ТЭПа. Конструкция шва препятствует попаданию внутрь шва грязи, обеспечивает водонепроницаемость и устойчивость к износу при тяжелых эксплуатационных нагрузках. Швы не требуют проведения профилактических работ и устойчивы к старению. При выходе из строя компенсаторы могут быть легко заменены. Цвет компенсатора может быть изготовлен любой по каталогу RAL.

## Общий вид шва ДШ-У

Накладные конструкции деформационных швов ДШ-У, прямые и угловые

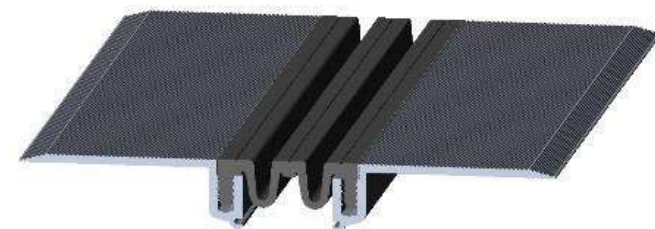

## Монтажные схемы

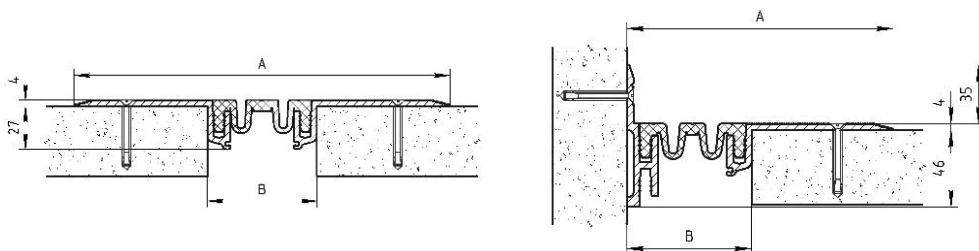

Размеры и допустимые перемещения накладных  
деформационных швов ДШ-У

Тип шва	Размеры, мм		Перемещения, мм		
	В	А	Сжатие	Растяжение	Сдвиг вертикально
ДШ-У-50/0	50	220	15	30	20
ДШ-У-60/0	60	230	25	40	20
ДШ-У-70/0	70	240	30	60	25
ДШ-У-80/0	80	250	35	60	30
ДШ-У-90/0	90	260	40	65	40
ДШ-У-100/0	100	270	45	70	50
ДШ-У-55/0 УГЛ	55	140	15	30	20
ДШ-У-65/0 УГЛ	65	150	25	40	20
ДШ-У-75/0 УГЛ	75	160	30	60	25
ДШ-У-85/0 УГЛ	85	170	35	60	30
ДШ-У-95/0 УГЛ	95	180	40	65	40
ДШ-У-105/0 УГЛ	105	190	45	70	50



Общий вид закладных конструкций на высоту 16  
и 50 мм и монтажные схемы для них

Закладные конструкции деформационных швов ДШ-У на высоту 16 мм, прямые и угловые.



H=16 мм



H=16 мм

Закладные конструкции деформационных швов ДШ-У на высоту 50 мм, прямые и угловые.



H=50 мм



H=50 мм

Закладные конструкции  
деформационных швов ДШ-У  
на высоту 16 и 50 мм, прямые и  
угловые. Монтажные схемы

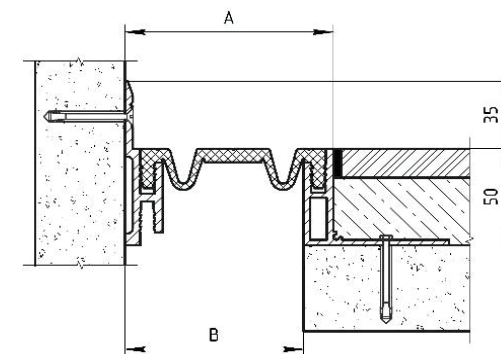
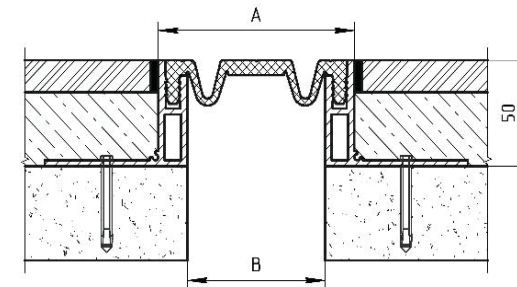

Размеры и допустимые перемещения закладных деформационных швов ДШ-У, высота 16 и 50 мм

Тип шва	Размеры, мм		Перемещения, мм		
	В	А	Сжатие	Растяжение	Сдвиг вертикально
ДШ-У-20/Н(16/50)	20	-/54	15	30	20
ДШ-У-30/Н(16/50)	30	-/62	25	40	20
ДШ-У-40/Н(16/50)	40	-/72	30	60	25
ДШ-У-50/Н(16/50)	50	54/80	35	60	30
ДШ-У-60/Н(16/50)	60	64/80	40	65	40
ДШ-У-70/Н(16/50)	70	74/93	45	70	50
ДШ-У-80/Н(16/50)	80	92/-	50	70	55
ДШ-У-90/Н(16/50)	100	98/-	55	80	60
ДШ-У-20/Н УГЛ	20	-/50	15	30	20
ДШ-У-30/Н УГЛ	30	-/60	25	40	20
ДШ-У-40/Н УГЛ	40	-/70	30	60	25
ДШ-У-50/Н УГЛ	50	53/80	35	60	30
ДШ-У-60/Н УГЛ	60	63/90	40	65	40
ДШ-У-70/Н УГЛ	70	73/100	45	70	50

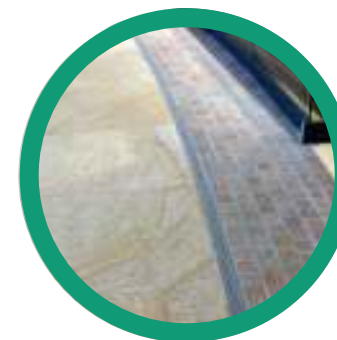
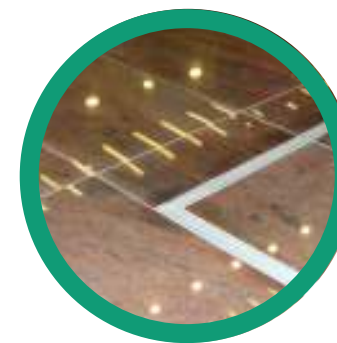



### 3. Инструкция по сборке накладной конструкции компенсационного шва ДШ-У

Для сборки конструкции необходимо иметь крепеж (подбирается монтажниками в зависимости от типа и прочности покрытия) из расчета крепления с шагом 250 мм-350 мм, т.е на 1 пог.м деформационного шва требуется около 6-8 штук крепежа. Рекомендуется использовать в качестве крепежа распорный анкер или дюбель-гвоздь. Для монтажа потребуются сверла по металлу и бетону под размер крепежа и зенкерное сверло (для зенкерования отверстия под утапливаемый анкер).

1) Поверхность пола вокруг шва обеспылить и обезжирить.

2) Для исключения протекания воды и жидкостей под планками конструкции деформационного шва, рекомендуется под планками шва приклеить двусторонний ленточный герметик типа «Герлен» или другой марки толщиной 1-2 мм

3) Далее механически монтируются боковые планки компенсационного шва ДШ-У.

4) В специальные пазы боковых планок деформационного шва вставляется компенсатор из ТЭПа, который отпускается в бухтах метражом. Если приходится совмещать 2 бухты компенсатора, то советуем это делать в стык при помощи цианакрилатного клея Космофен либо Космопласт.

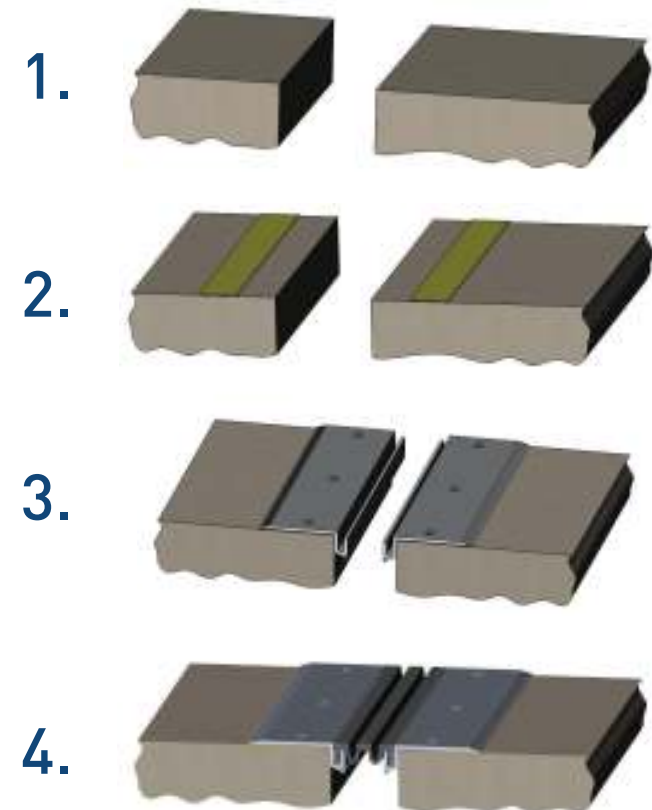

## Инструкция по сборке закладной конструкции компенсационного профиля ДШ-У

- 1) Шов крепится на такой высоте, чтобы поверхность профиля (компенсатор) вышел в уровень с поверхностью пола (плиткой, топингом и т.п.)  
Поверхность пола вокруг шва обеспылить и обезжирить.
- 2) Механически с помощью дюбелей крепятся боковые ножки с шагом 20-30 см.
- 3) Далее производится заливка бетона до определенного уровня, учитывая высоту финишного покрытия пола (керамогранит, мрамор, плитка, наливной пол и т.д.) так, чтобы деформационный шов ДШ-У вышел в один уровень с финишным покрытием пола.
- 4) При устройстве финишного покрытия пола необходимо оставить зазор 2-3 мм между планками профиля и покрытием, для заливки герметика. Герметик будет препятствовать столкновению планки компенсационного шва и плитки, что позволит избежать сколов.
- 5) После того, как конструкция деформационного профиля ДШ-У будет полностью смонтирована, производится вставка компенсационного профиля из ТЭПа в специальные пазы на планках.

## 4. Требования безопасности

Материалы, из которых изготавливают изделие, при температуре эксплуатации не выделяют в окружающую среду токсичных веществ и не оказывают при непосредственном контакте влияния на организм человека. Работа с изделием не требует особых мер предосторожности.

## 5. Требования к охране окружающей среды

Изделия, изготовленные в соответствии с требованиями настоящих технических условий, не оказывают вредного воздействия на организм человека и окружающую среду, в процессе эксплуатации не выделяют токсичных веществ в окружающую среду, не стимулируют развитие микрофлоры.

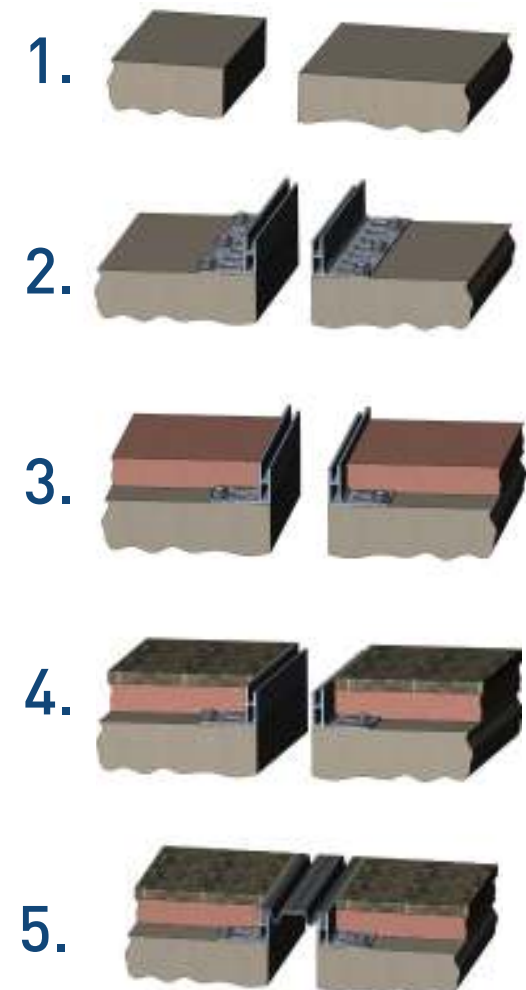

# Деформационные профили для пола

ДШ-У 80кН

## Универсальные усиленные деформационные швы для пола с нагрузкой до 80 кН ГидроКонтур®

ДШ-У (для переходов и др. сооружений с нагрузкой до 80 кН)	Схема шва	ДШ-У (для переходов и др. сооружений с нагрузкой до 80 кН)	Схема шва	ДШ-У (для переходов и др. сооружений с нагрузкой до 80 кН)	Схема шва
ДШ-У – 50 / 0		ДШ-У – 55 / 0 угловой		ДШ-У – 20 / 50	
ДШ-У – 60 / 0		ДШ-У – 65 / 0 угловой		ДШ-У – 30 / 50	
ДШ-У – 70 / 0		ДШ-У – 75 / 0 угловой		ДШ-У – 40 / 50	
ДШ-У – 80 / 0		ДШ-У – 85 / 0 угловой		ДШ-У – 50 / 50	
ДШ-У – 90 / 0		ДШ-У – 95 / 0 угловой		ДШ-У – 70 / 50	
ДШ-У – 100 / 0		ДШ-У – 105 / 0 угловой			
ДШ-У (для переходов и др. сооружений с нагрузкой до 80 кН)	Схема шва	ДШ-У (для переходов и др. сооружений с нагрузкой до 80 кН)	Схема шва	ДШ-У (для переходов и др. сооружений с нагрузкой до 80 кН)	Схема шва
ДШ-У – 20 / 50 угловой		ДШ-У – 50 / 16		ДШ-У – 20 / 16 угловой	
ДШ-У – 30 / 50 угловой		ДШ-У – 60 / 16		ДШ-У – 30 / 16 угловой	
ДШ-У – 40 / 50 угловой		ДШ-У – 70 / 16		ДШ-У – 40 / 16 угловой	
ДШ-У – 50 / 50 угловой		ДШ-У – 80 / 16		ДШ-У – 50 / 16 угловой	
ДШ-У – 70 / 50 угловой		ДШ-У – 90 / 16		ДШ-У – 70 / 16 угловой	

# ДЕФОРМАЦИОННЫЙ ШОВ ТЗ «ГИДРОКОНТУР» ТИПА ДШ-СВ

Деформационные  
профили для пола

ДШ-СВ 800 кН

## 1. Область применения

Устройство деформационных швов при строительстве административных, офисных и торговых центров, складов, а также других зданий и сооружений с предполагаемой нагрузкой на шов до 800 кН. Для обеспечения водонепроницаемости шва, совместно с конструкцией шва ДШ-СВ необходимо применять гидроизоляционные материалы: гидрошпонки ГидроКонтур типа РЕМ с мастикой или ленточным герметиком типа Герлен, либо петля из наплавляемого/приклеиваемого на мастику рулонного гидроизоляционного материала (типа техноэласт), либо специальные гидроизоляционные ленты для деформационных швов (система Монофлекс) и гернитового шнура ГОСТ 19177-81 в качестве компенсатора.

## 2. Описание

Конструктивно деформационный шов ДШ-СВ состоит из 3-метровых алюминиевых направляющих со скользящим соединением. Алюминий ГОСТ 4784 изготавливается в соответствии с ГОСТ 8617. Изделие производится по ТУ 5775-001-18023964-2013. Конструкция шва препятствует попаданию внутрь шва грязи, обеспечивает устойчивость к износу. Шов стойкий к маслам, бензину, битуму и другим агрессивным средам. Устойчив к старению. Группа горючести – НГ и подходит для использования в учреждениях с высокими требованиями к пожарной безопасности (торговые центры, гос. учреждения, школы, дет.сады, места массового скопления людей).

## Общий вид шва ДШ-СВ

Закладные конструкции деформационных швов ДШ-СВ



## Монтажные схемы

Закладные конструкции деформационных швов ДШ-СВ, прямые и угловые

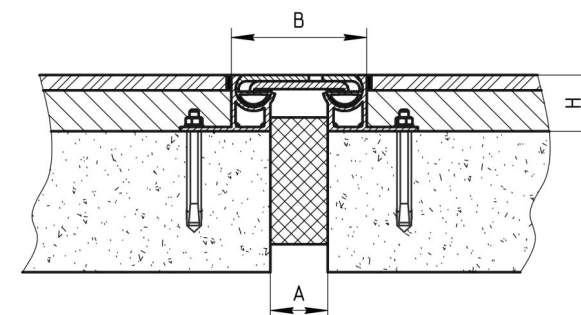

## Размеры и допустимые перемещения закладных деформационных швов ДШ-СВ

Тип шва	Размеры, мм		Перемещения, мм		
	В	А	Сжатие	Растяжение	Сдвиг вертикально
ДШ-СВ-50/30	120	50	20	20	3
ДШ-СВ-50/50	120	50	20	20	3

### 3. Инструкция по сборке закладной конструкции компенсационного шва ДШ-СВ

Для сборки конструкции необходимо иметь крепеж (подбирается монтажниками в зависимости от типа и прочности покрытия) из расчета крепления с шагом 250 мм-350 мм, т.е на 1 пог.м деформационного шва требуется около 6-8 штук крепежа. Рекомендуется использовать в качестве крепежа распорный анкер или дюбель-гвоздь. Для монтажа потребуются сверла по металлу и бетону под размер крепежа и зенкерное сверло (для зенкерования отверстия под утапливаемый анкер).

- 1) Поверхность пола вокруг шва обеспылить и обезжирить.
- 2) Механически, при помощи дюбелей, крепим планку-ножку.
- 3) Собираем конструкцию компенсатора согласно схеме.
- 4) Вторая боковая планка деформационного шва вставляется в планку компенсатора и механически крепится к поверхности пола.
- 5) Шов крепится на такой высоте, чтобы поверхность профиля (компенсатор) вышел в уровень с поверхностью пола (плиткой, топингом и т.п.). По бокам от конструкции деформационного шва оставляем место под герметик 2-3 мм. Это необходимо для того, чтобы в процессе эксплуатации, планки компенсационного шва ДШ-СВ не повредили края финишного слоя пола.





## Деформационные профили под очень высокие нагрузки до 800 кН

Деформационные  
профили для пола

ДШ-СВ 800 кН

ДШ-СВ деформационный алюминиевый шов с нагрузкой до 800 кН	Схема шва
ДШ-СВ – 50/30 Шов -20-50мм	
ДШ-СВ – 50/50 Шов -20-50мм	



### 4. Требования безопасности

Материалы, из которых изготавливают изделие, при температуре эксплуатации не выделяют в окружающую среду токсичных веществ и не оказывают при непосредственном контакте влияния на организм человека. Работа с изделием не требует особых мер предосторожности.

### 5. Требования к охране окружающей среды

Изделия, изготовленные в соответствии с требованиями настоящих технических условий, не оказывают вредного воздействия на организм человека и окружающую среду, в процессе эксплуатации не выделяют токсичных веществ в окружающую среду, не стимулируют развитие микрофлоры.

# ДЕФОРМАЦИОННЫЙ ШОВ ТЗ «ГИДРОКОНТУР» ТИПА ДШ-НА

Деформационные  
профили для пола  
ДШ-НА 250 кН

## 1. Область применения

Устройство деформационных швов при строительстве административных, офисных и торговых центров, складов, грузовых платформ, подземных и наземных паркингов, а также других зданий и сооружений с предполагаемой нагрузкой на шов до 250 кН, высокими показателями деформационных горизонтальных смещений плит (до 24 мм на растяжение и сжатие) и невысокими показателями вертикальных перемещений (до 5 мм). Для обеспечения водонепроницаемости шва, совместно с конструкцией шва ДШ-НА необходимо применять гидроизоляционные материалы: гидрошпонки ГидроКонтур типа РЕМ с мастикой или ленточным герметиком типа Герлен, либо петля из наплавляемого/приклеиваемого на мастику рулонного гидроизоляционного материала (типа техноэласт), либо специальные гидроизоляционные ленты для деформационных швов (система Монофлекс) и гермитового шнура ГОСТ 19177-81 в качестве компенсатора.

## 2. Описание

Конструктивно деформационный шов ДШ-НА состоит из 3-метровых алюминиевых направляющих со скользящим соединением. Алюминий ГОСТ 4784 изготавливается в соответствии с ГОСТ 8617. Изделие производится по ТУ 5775-001-18023964-2013. Конструкция шва препятствует попаданию внутрь шва грязи, обеспечивает устойчивость к износу при тяжелых эксплуатационных нагрузках. Шов стойкий к маслам, бензину, битуму и другим агрессивным средам. Устойчив к старению. Группа горючести – НГ.

## Общий вид шва ДШ-НА



## Монтажная схема деформационного шва ДШ-НА:

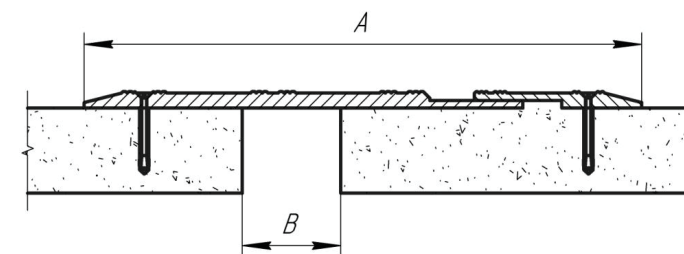

## Деформационные профили для пола ДШ-НА 250 кН

### Возможные перемещения

Тип шва	Размеры, мм		Нагрузка, кН
	В	А	
ДШ-НА- 300	30-170	300	до 250
ДШ-НА- 400	50-220	400	до 250

Тип шва	Перемещения, мм		
	Сжатие	Растяжение	Сдвиг вертикально
ДШ-НА 300	25	25	5
ДШ-НА 400	25	25	5

### 3. Инструкция по сборке:

Для сборки конструкции необходимо иметь крепеж (подбирается монтажниками в зависимости от типа и прочности покрытия) из расчета крепления с шагом 250 мм-350 мм, т.е. на 1 пог.м деформационного шва требуется около 6-8 штук крепежа. Рекомендуется использовать в качестве крепежа металлический анкер HILTI для высоких нагрузок HSL-3 M8/20 либо анкер распорный рамный. Для монтажа потребуются сверла по металлу и бетону Ø10мм и зенкерное сверло 12,5 мм (для зенкерования отверстия под утапливаемый анкер).

1) Поверхность пола вокруг шва обеспылить и обезжирить.

2) Для исключения протекания воды и жидкостей под планками конструкции деформационного шва, рекомендуется под планками шва приклеить двусторонний ленточный герметик типа «Герлен» или другой марки толщиной 1-2 мм

3) Первой устанавливается широкая планка шва ДШ-НА так, чтобы деформационный шов оказался ровно посередине «высокой» 8 мм части планки. Крепится при помощи крепежа. Крепеж устанавливается посередине ножки профиля с шагом 25-35 см.

4) Узкая планка шва ДШ-НА устанавливается так, чтобы 5 мм «хвосты» планок легли друг на друга с перехлестом в 50%. Длина 5 мм «хвостов» 50 мм, т.е. перехлест должен составить ровно 25 мм. Узкая планка шва также крепится с помощью крепежа к полу.

5) При необходимости обеспечения гидроизоляции деформационного шва можно дополнительно запросить узлы обустройства деформационного шва с применением гидроизоляционных материалов у производителя.

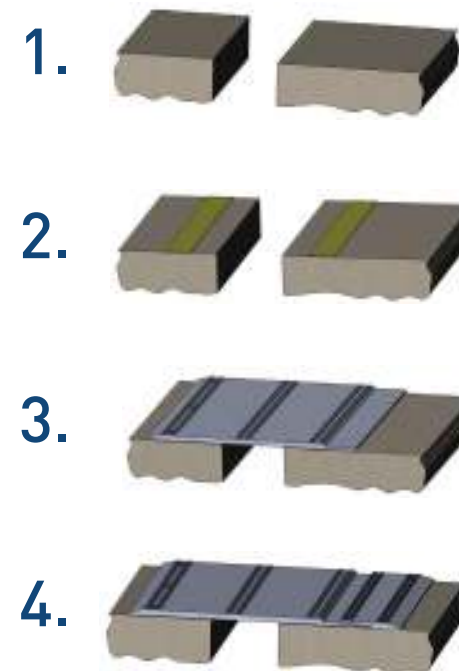

Пример монтажа (с петлей из техноэласта) шва  
ДШ-НА на паркинге в АШАНе

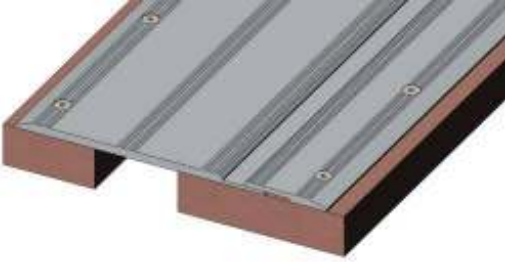
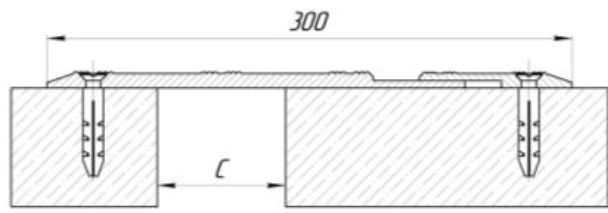

Накладные алюминиевые деформационные швы под высокие  
нагрузки и широкие швы ГидроКонтур®

<p>ДШ-НА деформационный алюминиевый шов с нагрузкой до 250 кН на швы от 50 до 220мм со скользящим листом металла</p>	<p>Схема шва</p>	<p>Монтажная схема</p>
		

# ДЕФОРМАЦИОННЫЙ ШОВ ТЗ «ГИДРОКОНТУР» ТИПА ДШ-НО

Деформационные  
профили для пола

ДШ-НО 250 кН

## 1. Область применения

Устройство деформационных швов при строительстве административных, офисных и торговых центров, складов, грузовых платформ, подземных и наземных паркингов, а также других зданий и сооружений с предполагаемой нагрузкой на шов до 250 кН, высокими показателями деформационных горизонтальных смещений плит (на ширину планки, в зависимости от ширины шва) и высокими показателями вертикальных перемещений (до 30 мм). Для обеспечения водонепроницаемости шва, совместно с конструкцией шва ДШ-НО необходимо применять гидроизоляционные материалы: гидрошпонки ГидроКонтур типа РЕМ с мастикой или ленточным герметиком типа Герлен, либо петля из наплавляемого/приклеиваемого на мастику рулонного гидроизоляционного материала (типа техноэласт), либо специальные гидроизоляционные ленты для деформационных швов (система Монофлекс) и гернитового шнура ГОСТ 19177-81 в качестве компенсатора.

## 2. Описание:

Конструктивно деформационный шов ДШ-НО состоит из 3-метровых алюминиевых направляющих со скользящим соединением. Алюминий ГОСТ 4784 изготавливается в соответствии с ГОСТ 8617. Изделие производится по ТУ 5775-001-18023964-2013. Конструкция шва препятствует попаданию внутрь шва грязи, обеспечивает устойчивость к износу при тяжелых эксплуатационных нагрузках. Шов стойкий к маслам, бензину, битуму и другим агрессивным средам. Устойчив к старению. Группа горючести – НГ.

## Общий вид шва ДШ-НО



## Деформационные профили для пола ДШ-НО 250 кН

### Монтажная схема деформационного шва ДШ-НО

Тип шва	Размеры, мм		Нагрузка, кН
	А	В	
ДШ-НО- 100	270	30-100	до 250
ДШ-НО- 160	330	50-160	до 250

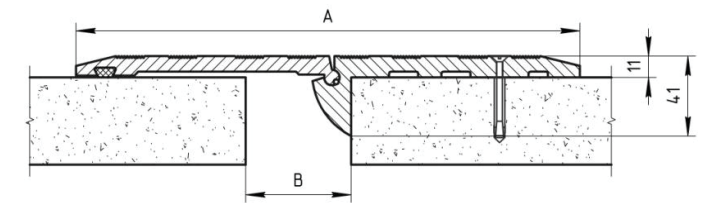

### Возможные перемещения

Тип шва	Перемещения, мм			
	Сжатие	Растяжение	Сдвиг вертикально	Сдвиг горизонтально
ДШ-НО 100	40	40	До 30 мм	Почти на всю длину планки
ДШ-НО 160	65	65	До 30 мм	Почти на всю длину планки

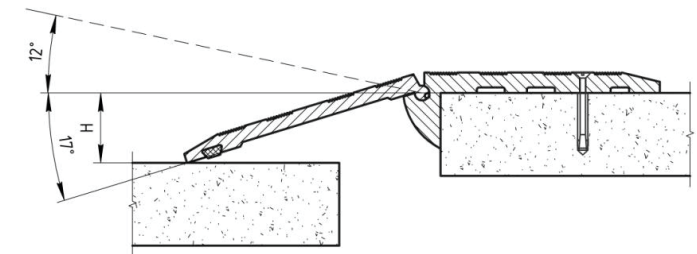



## Деформационные профили для пола ДШ-НО 250 кН

### 3. Инструкция по сборке

Для сборки конструкции необходимо иметь крепеж (подбирается монтажниками в зависимости от типа и прочности покрытия) из расчета крепления с шагом 250 мм-350 мм, т.е на 1 пог.м деформационного шва требуется около 6-8 штук крепежа. Рекомендуется использовать в качестве крепежа распорный анкер или дюбель-гвоздь. Для монтажа потребуются сверла по металлу и бетону под размер крепежа и зенкерное сверло (для зенкерования отверстия под утапливаемый анкер).

1) Поверхность пола вокруг шва обеспылить и обезжирить.

2) Для исключения протекания воды и жидкостей под закрепляемой планкой конструкции деформационного шва приклеить двусторонний ленточный герметик типа «Герлен» или другой марки толщиной 1-2 мм

3) Первой устанавливается узкая планка шва ДШ-НО. Крепится при помощи крепежа. Крепеж устанавливается на расстоянии от 3,5 см от края профиля с шагом 25-35см.

4) Подвижная планка деформационного шва ДШ-НО с торца вставляется в закрепленную планку, предварительно проверив наличие уплотнительных резинок в пазах. Данная планка остается незакрепленной механически и имеет возможность перемещаться в вертикальном направлении вверх-вниз. Также за счет того, что планка не фиксируется механически, плиты имеют возможность перемещаться в горизонтальном направлении относительно друг друга. Данная конструкция профиля нашла очень широкое применение за счет своей эстетичности, простоты и работы на смещение по всех плоскостях.

5) При необходимости обеспечения гидроизоляции деформационного шва можно дополнительно запросить узлы обустройства деформационного шва с применением гидроизоляции.

1.



2.

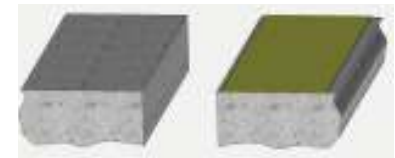

3.

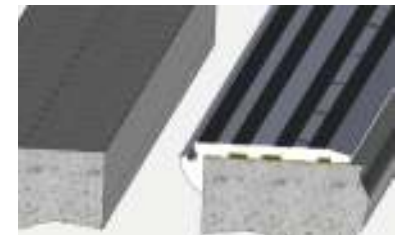

4.



# ДЕФОРМАЦИОННЫЙ ШОВ ТЗ «ГИДРОКОНТУР» ТИПА ДШ-НС

Деформационные  
профили для пола  
ДШ-НС 600 кН

## 1. Область применения

Устройство деформационных швов при строительстве складов, парковок, подземных гаражей, а также других зданий и сооружений с предполагаемой нагрузкой на шов до 600 кН.

## 2. Описание

Конструктивно деформационный шов ДШ-НС состоит из 3-метровых анодированных алюминиевых (стальных) защитных накладок и компенсационного профиля из резины ЭПДМ. Алюминий ГОСТ 4784 изготавливается в соответствии с ГОСТ 8617. Изделие производится по ТУ 5775-001-18023964-2013. Конструкция шва препятствует попаданию внутрь шва грязи, обеспечивает высокую устойчивость к износу. Шов стойкий к маслам, бензину, битуму и другим агрессивным средам. Не пропускает воду и жидкости.

## Накладные конструкции деформационных швов ДШ-НС, прямые и угловые. Монтажные схемы

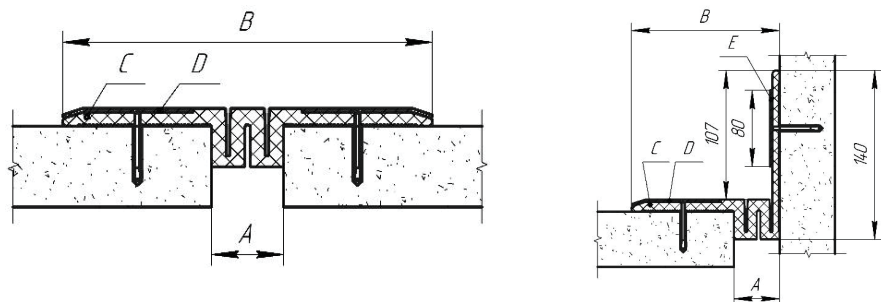

## Общий вид шва ДШ-НС

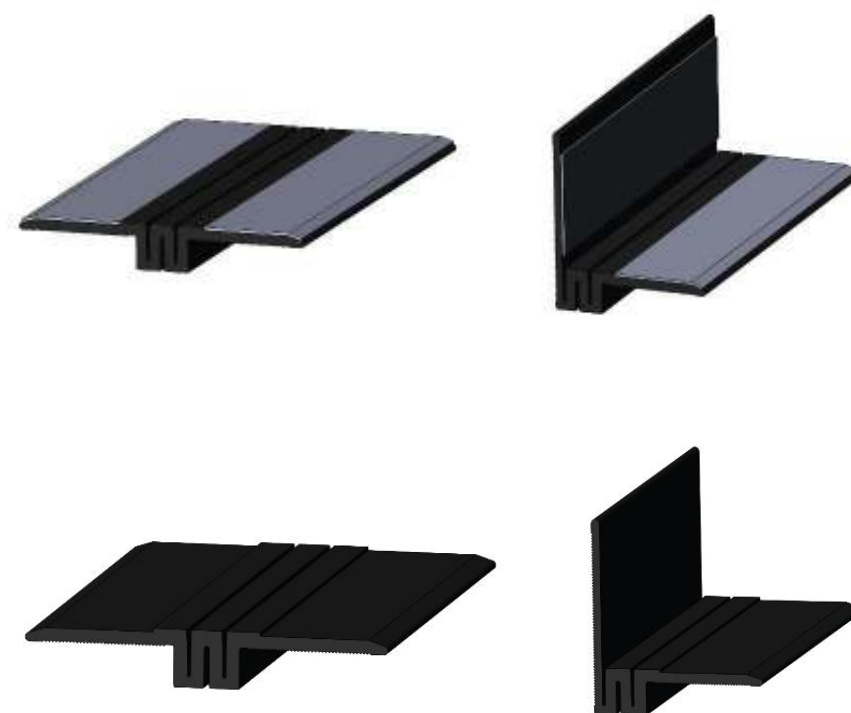

## Деформационные профили для пола ДШ-НС 600 кН

### Размеры и допустимые перемещения накладных деформационных швов ДШ-НС-210/50

Тип шва	Размеры, мм		Перемещения, мм		
	В	А	Сжатие	Растяжение	Сдвиг вертикально
ДШ-НС-210/50 С	210	35-60	25	70	50

ДШ-НС ( для сооружений с нагрузкой до 600 кН)	Схема шва	ДШ-НС (для сооружений с нагрузкой до 600 кН)	Схема шва
ДШ-НС – 210 / 50 Без накладных планок, внутри бетона		ДШ-НС – 210 / 50 Угловой, Без накладных планок, внутри бетона	
ДШ-НС – 210 / 50 С Накладные планки из алюминия		ДШ-НС – 210 / 50 С Угловой, Накладные планки из алюминия	
ДШ-НС – 210 / 50 СН Накладные планки из нержавеющей стали		ДШ-НС – 210 / 50 СН Угловой, Накладные планки из нержавеющей стали	

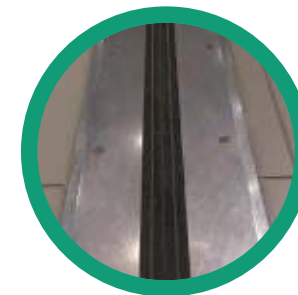
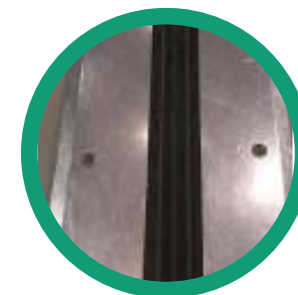

## Инструкция по сборке накладной конструкции компенсационного шва ДШ-НС

Для сборки конструкции необходимо иметь крепеж (подбирается монтажниками в зависимости от типа и прочности покрытия) из расчета крепления с шагом 250 мм-350 мм, т.е на 1 пог.м деформационного шва требуется около 6-8 штук крепежа. Рекомендуется использовать в качестве крепежа распорный анкер или дюбель-гвоздь. Для монтажа потребуются сверла по металлу и бетону под размер крепежа и зенкерное сверло (для зенкерования отверстия под утапливаемый анкер).

1) Поверхность пола вокруг шва обеспылить и обезжирить.

2) Для исключения протекания воды и жидкостей под планками конструкции деформационного шва, рекомендуется под крылышками компенсатора и на них (под защитную планку) шва приклеить двусторонний ленточный герметик типа «Герлен» или другой марки толщиной 1-2 мм

3) Компенсатор укладывается вдоль шва кулачком посередине (ленточный герметик под и на крылышках). Далее через защитные планки крепится механически к финишному покрытию пола.



1.



2.



3.



# ДЕФОРМАЦИОННЫЙ ШОВ ТЗ «ГИДРОКОНТУР» ТИПА ДШ-ЗУП

Деформационные  
профили для пола

ДШ-ЗУП 1000 кН

## 1. Область применения

Устройство деформационных швов при строительстве складов, паркингов, подземных гаражей, логистических центров, грузовых платформ, а также других зданий и сооружений с предполагаемой нагрузкой на шов до 1000 кН. Для обеспечения 100% водонепроницаемости шва, совместно с конструкцией шва ДШ-ЗУП необходимо применять гидроизоляционные материалы: гидрошпонки ГидроКонтур типа РЕМ с мастикой или ленточным герметиком типа Герлен, либо петля из наплавляемого/приклеиваемого на мастику рулонного гидроизоляционного материала (типа техноэласт), либо специальные гидроизоляционные ленты для деформационных швов (система Монофлекс) и гернитового шнура ГОСТ 19177-81 в качестве компенсатора.

## 2. Описание

Конструктивно деформационный шов ДШ-ЗУП состоит из стальных направляющих, окрашенных порошковой окраской по каталогу RAL со скользящим соединением. Изделие производится по ТУ 5775-001-18023964-2013. Конструкция шва препятствует попаданию внутрь шва грязи, обеспечивает устойчивость к износу. Шов стойкий к маслам, бензину, битуму и другим агрессивным средам. Устойчив к старению. Группа горючести – НГ и подходит для использования в учреждениях с высокими требованиями к пожарной безопасности (торговые центры, гос. учреждения, школы, дет.сады, места массового скопления людей).

## Общий вид шва ДШ-ЗУП. Закладные конструкции деформационных швов ДШ-ЗУП.



## Монтажные схемы

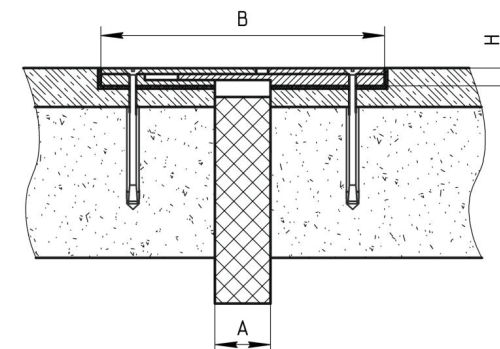

## Размеры и допустимые перемещения закладных конструкций ДШ-ЗУП

Тип шва	Размеры, мм		Перемещения, мм		
	В	А	Сжатие	Растяжение	Сдвиг вертикально
ДШ-ЗУП-220/16	220	20-50	20	20	2
ДШ-ЗУП-250/16	250	50-70	30	30	2



### 3. Инструкция по сборке закладной конструкции компенсационного шва ДШ-ЗУП

Для сборки конструкции необходимо иметь крепеж (подбирается монтажниками в зависимости от типа и прочности покрытия) из расчета крепления с шагом 250 мм-350 мм, т.е на 1 пог.м деформационного шва требуется около 6-8 штук крепежа. Рекомендуется использовать в качестве крепежа распорный анкер или дюбель-гвоздь. Для монтажа потребуются сверла по металлу и бетону под размер крепежа и зенкерное сверло (для зенкерования отверстия под утапливаемый анкер).

Две составляющие деформационного шва устанавливаются так, чтобы зубья на 50% входили друг в друга. Через специальные отверстия и дюбель-гвозди готовая конструкция шва фиксируется. По высоте профиль должен быть смонтирован с расчетом, чтобы финишное покрытие пола было на одном уровне с поверхностью деформационного профиля. Деформационный шов должен находиться строго под зубчатым соединением. После механического крепления шва снимаются фиксаторы с зубчатого сопряжения. Далее выводится финишное покрытие пола, с учетом 2-3мм зазора под герметик между финишным покрытием пола и металлическими планками. Герметик необходим для того, чтобы в процессе эксплуатации не образовывались сколы на финишном покрытии пола.

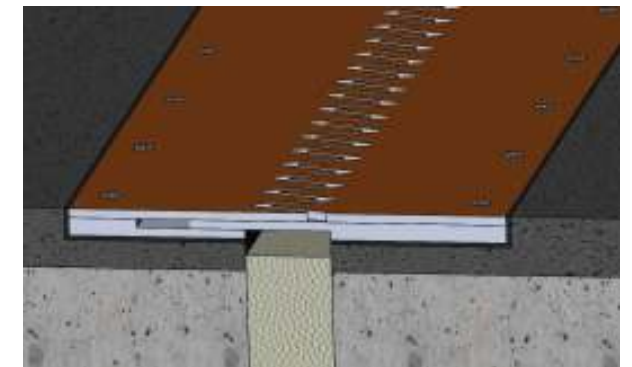



# ДЕФОРМАЦИОННЫЙ ШОВ ТЗ «ГИДРОКОНТУР» ТИПА ДШ-К

Деформационные  
профили для пола  
ДШ-К 30-150 кН

## 1. Область применения

Устройство деформационных швов для промышленных зданий, торговых центров, подземных паркингов. Для швов от 80 мм до 150 мм.

## 2. Описание

Деформационный шов ДШ-К состоит из алюминиевых направляющих и компенсаторов из алюминия и каучука ЭПДМ. Конструкция шва препятствует попаданию внутрь шва грязи, обеспечивает водонепроницаемость и устойчивость к износу при тяжелых эксплуатационных нагрузках. Швы не требуют проведения профилактических работ и устойчивы к старению.

## 3. Инструкция по сборке накладной конструкции компенсационного шва ДШ-К

Деформационный шов ДШ-К монтируется механически при помощи дюбелей по бетону. Алюминиевые планки крепятся механически, желательно при монтаже под планки установить двухсторонний ленточный герметик, чтобы вода не могла протечь под накладками. Данный шов производится на ширину шва от 80 мм до 150 мм. Планки стандартной длины 3 пог.м. Лапки компенсатора плотно входят в алюминиевые направляющие и не пропускают воду. Дюбель не идет в комплекте. Рекомендуем заранее (до фиксации направляющих) собрать полностью конструкцию профиля, как показано на рисунке с выбранной конструкцией профиля. Вначале нужно собрать нижние алюминиевые направляющие, затем верхние, состоящие из алюминиевых планок и компенсаторов из ТЭПа или ЭПДМ 2-ух видов, сплошных боковых и срединных с отверстием. Количество тех или иных компенсаторов показано на рисунке и зависит от ширины шва.

## Общий вид шва ДШ-К. ДШ-К с высотой 0мм (накладной)



## Монтажная схема деформационного шва ДШ-К с высотой 0мм (накладной), прямые и угловые

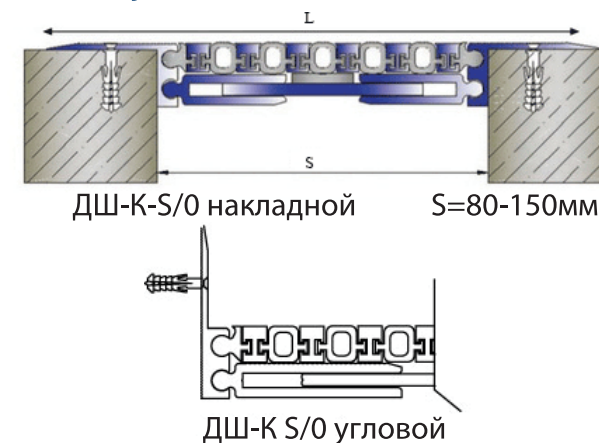

## Деформационные профили для пола

ДШ-К 30-150 кН

### Возможные перемещения накладных конструкций шва ДШ-К

Тип шва	Размеры, мм		Перемещения, мм			
	S	L	Сжатие	Растяжение	Сдвиг вертикально	Нагрузка
ДШ-К-80/0 ДШ-К-80/0 y	80	130	10	12	5	Транспорт до 2т
ДШ-К-100/0 ДШ-К-80/0 y	100	150	10	12	5	Транспорт до 3т Погрузчик до 1т
ДШ-К-150/0 ДШ-К-150/0y	150	250	10	12	5	пешеход

ДШ-К (накладной для полов и стен внутри помещений)	Схема шва	ДШ-К (накладной для полов и стен внутри помещений)	Схема шва	ДШ-К (накладной для полов и стен внутри помещений)	Схема шва
ДШ-К – 80 / 0		ДШ-К – 100 / 0		ДШ-К – 150 / 0	
ДШ-К – 80 / 0 угловой		ДШ-К – 100 / 0 угловой		ДШ-К – 150 / 0 угловой	

## Инструкция по сборке закладной конструкции компенсационного профиля ДШ-К

Деформационный шов ДШ-К монтируется механически при помощи дюбелей по бетону. Данный шов производится на ширину шва до 150 мм. Главным преимуществом данного шва является декоративность, простота монтажа, а также способность выдерживать высокие нагрузки и не пропускать воду.

Рекомендуем заранее (до фиксации направляющих) собрать полностью конструкцию профиля, как показано на рисунке с выбранной конструкцией профиля. Вначале нужно собрать нижние алюминиевые направляющие, затем верхние, состоящие из алюминиевых планок и компенсаторов из ТЭПа или ЭПДМ 2-ух видов, сплошных боковых и срединных с отверстием. Количество тех или иных компенсаторов показано на рисунке и зависит от ширины шва.

## Монтажная схема закладных конструкций деформационных швов ДШ-К, прямые и угловые

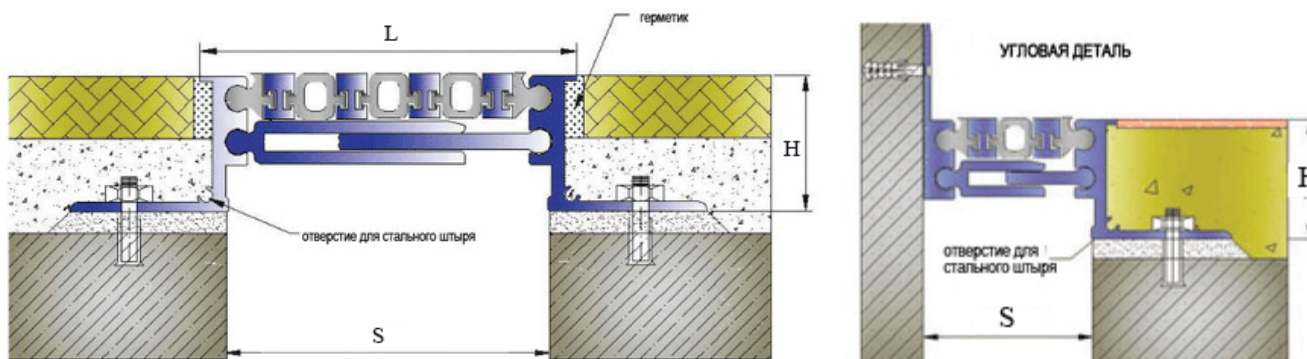

## Общий вид шва ДШ-К: Закладные конструкции деформационных швов ДШ-К



## Возможные перемещения закладных конструкций ДШ-К

Тип шва	Размеры, мм		Перемещения, мм			
	S	L	Сжатие	Растяжение	Сдвиг вертикально	Нагрузка
ДШ-К-30/Н ДШ-К-30/Н у	30	47	10	14	5	Транспорт до 30т Погрузчик до 6т
ДШ-К-50/Н ДШ-К-30/Н у	50-60	70	10	15	5	Транспорт до 15т Погрузчик до 3т
ДШ-К-80/Н ДШ-К-80/Н у	80	100	10	17	5	Транспорт до 3,5т Погрузчик до 1,5т
ДШ-К-100/Н ДШ-К-100/Н у	100	120	12	18	5	Транспорт до 3т Погрузчик до 1,5т

## Возможные высоты деформационного шва ДШ-К

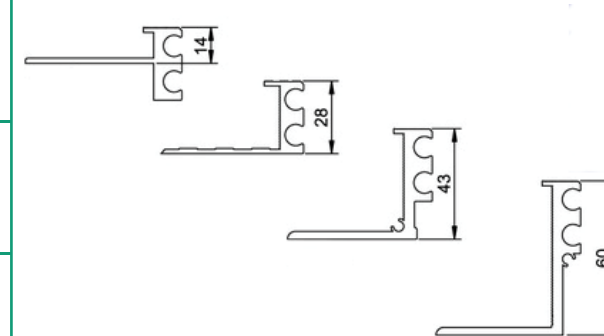





## 4. Документация

- ТУ 5775-001-18023964-2013 «Изделия из эластомерных материалов ГидроКонтур»
- Сертификат соответствия ГОСТ Р №РОСС RU.АГ39.Н00007
- Экспертное заключение о соответствии продукции единым санитарно-эпидемиологическим и гигиеническим требованиям №86/13 от 28.10.2011
- Сертификат соответствия №НСОПБ.RU ПР019/2.Н.00234 требованиям НПБ 244-97 Пожарной безопасности
- Сертификат соответствия системе менеджмента качества ГОСТ ISO 9001-2011, разрешение на применение знака соответствия системы сертификации «СДС-СМ»

## 5. Хранение

Изделия следует хранить в закрытых помещениях при температуре до 30 °С, без воздействия деформирующих нагрузок, прямых солнечных лучей, защищенными от попадания на них нефтепродуктов и органических растворителей. Алюминиевый профиль – 3 пог.м

### Возможные варианты швов ДШ-К

ДШ-К (закладной для полов внутри помещений)	Схема шва	ДШ-К (закладной для полов внутри помещений)	Схема шва	ДШ-К (закладной для полов внутри помещений)	Схема шва	ДШ-К (закладной для полов под плитку)	Схема шва
ДШ-К – 30 / 28		ДШ-К – 30 / 43		ДШ-К – 30 / 60		ДШ-К – 30 / 14	
ДШ-К – 30 / 28 угловой		ДШ-К – 30 / 43 угловой		ДШ-К – 30 / 60 угловой		ДШ-К – 30 / 14 угловой	
ДШ-К – 50 / 28		ДШ-К – 50 / 43		ДШ-К – 50 / 60		ДШ-К – 50 / 14	
ДШ-К – 50 / 28 угловой		ДШ-К – 50 / 43 угловой		ДШ-К – 50 / 60 угловой		ДШ-К – 50 / 14 угловой	
ДШ-К – 80 / 28		ДШ-К – 80 / 43		ДШ-К – 80 / 60		ДШ-К – 80 / 14	
ДШ-К – 80 / 28 угловой		ДШ-К – 80 / 43 угловой		ДШ-К – 80 / 60 угловой		ДШ-К – 80 / 14 угловой	
ДШ-К – 100 / 28		ДШ-К – 100 / 43		ДШ-К – 100 / 60		ДШ-К – 100 / 14	
ДШ-К – 100 / 28 угловой		ДШ-К – 100 / 43 угловой		ДШ-К – 100 / 60 угловой		ДШ-К – 100 / 14 угловой	

# ДЕФОРМАЦИОННЫЙ ШОВ ТЗ «ГИДРОКОНТУР» ТИПА ДШ-Ц

Деформационные  
профили для пола

ДШ-Ц 300 кН

## 1. Область применения

Устройство деформационных швов при строительстве промышленных зданий и цехов, подземных и наземных паркингов, пешеходных мостов, а также других сооружений с предполагаемой нагрузкой на шов до 300 кН и тяжелыми условиями эксплуатации .

## 2. Описание

Деформационный шов ДШ-Ц состоит из алюминиевых направляющих. Стоек к высоким нагрузкам от погрузчиков в промышленных зданиях и цехах, а также к тяжелой эксплуатации от большегрузного транспорта. Группа горючести - НГ

Общий вид шва ДШ-Ц:  
Алюминиевый цельнометаллический  
с нагрузкой на шов до 30 т



Тип шва	Размеры, мм		Перемещения, мм			
	S	L	Сжатие	Растяжение	Сдвиг вертикально	Нагрузка
ДШ-Ц-50/Н ДШ-Ц-50/Н у	50	77	20	20	2	Транспорт до 30т Погрузчик до 6,5т
ДШ-Ц-80/Н ДШ-Ц-80/Н у	100	130	20	20	2	Транспорт до 30т Погрузчик до 6,5т

Монтажная схема  
деформационного шва ДШ-Ц

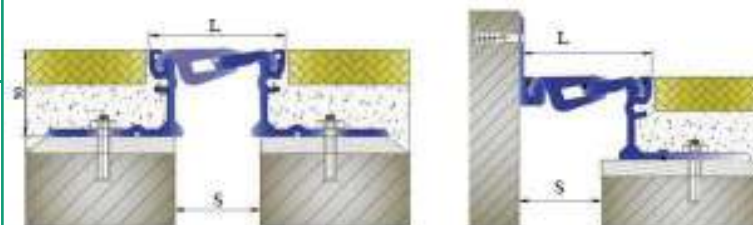



## Деформационные швы для пола ДШ-Ц с нагрузкой до 300 кН, негорючие

ДШ-Ц (для сооружений с нагрузкой до 300 кН)	Схема шва
ДШ-Ц – 50 / 40	
ДШ-Ц – 80 / 40	
ДШ-Ц – 50 / 60	
ДШ-Ц – 80 / 60	

ДШ-Ц (для сооружений с нагрузкой до 300 кН)	Схема шва
ДШ-Ц – 50 / 40 угловой	
ДШ-Ц – 80 / 40 угловой	
ДШ-Ц – 50 / 60 угловой	
ДШ-Ц – 80 / 60 угловой	

### 3. Документация

- ТУ 5775-001-18023964-2013 «Изделия из эластомерных материалов ГидроКонтур»
- Сертификат соответствия ГОСТ Р №РОСС RU.АГ39.Н00007
- Экспертное заключение о соответствии продукции единым санитарно-эпидемиологическим и гигиеническим требованиям №86/13 от 28.10.2011
- Сертификат соответствия №НСОПБ.RU ПР019/2.Н.00234 требованиям НПБ 244-97 Пожарной безопасности
- Сертификат соответствия системе менеджмента качества ГОСТ ISO 9001-2011, разрешение на применение знака соответствия системы сертификации «СДС-СМ»

### 4. Хранение

Изделия следует хранить в закрытых помещениях при температуре до 30 °С, без воздействия деформирующих нагрузок, прямых солнечных лучей, защищенными от попадания на них нефтепродуктов и органических растворителей.  
Алюминиевый профиль – 3 пог.м



ДШ-С

ДЕФОРМАЦИОННЫЙ ШОВ  
ТЗ «ГИДРОКОНТУР»  
ТИПА ДШ-С

## ДЕФОРМАЦИОННЫЕ ПРОФИЛИ ДЛЯ СТЕН И ПОТОЛКОВ

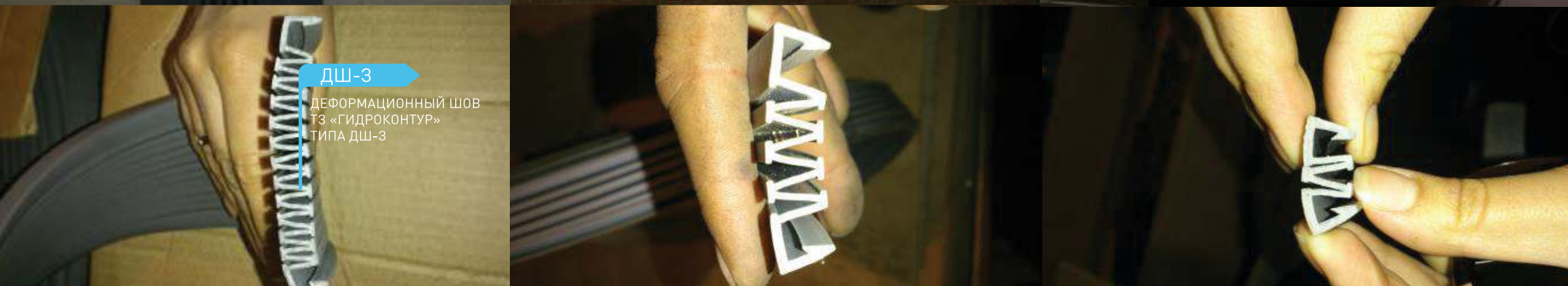

ДШ-З

ДЕФОРМАЦИОННЫЙ ШОВ  
ТЗ «ГИДРОКОНТУР»  
ТИПА ДШ-З

# ДЕФОРМАЦИОННЫЙ ШОВ ТЗ «ГИДРОКОНТУР» ТИПА ПСН

Деформационные  
профили для стен  
и потолков

ПСН

## 1. Область применения

Декоративное оформление деформационных швов в стенах, потолках и фасадах при строительстве административных, офисных и торговых центров, складов, грузовых платформ, а также других зданий и сооружений.

## 2. Описание

Конструктивно декоративный профиль состоит из алюминиевого профиля, металлической защелки или дюбеля и самореза с потайной головкой для его крепления. Алюминий изготавливается в соответствии с ГОСТ 8617. Изделие производится по ТУ 5775-001-18023964-2013. Конструкция шва препятствует попаданию внутрь шва грязи, обеспечивает устойчивость к износу. Шов стойкий к маслам, бензину, битуму и другим агрессивным средам. Устойчив к старению. Группа горючести – НГ и подходит для использования в учреждениях с высокими требованиями к пожарной безопасности (торговые центры, гос. учреждения, школы, дет.сады, места массового скопления людей).

Общий вид шва ПСН: Накладные конструкции деформационных швов ПСН, прямые и угловые.

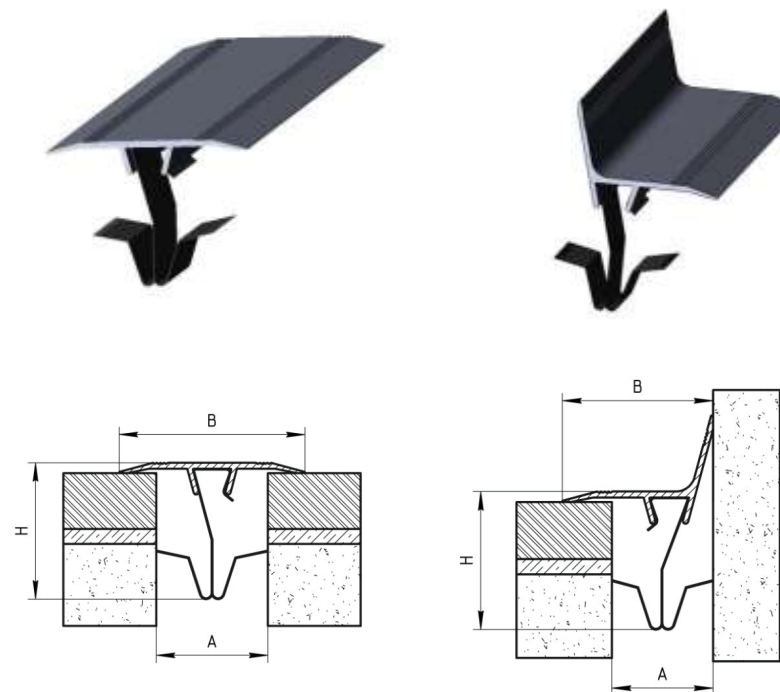

## Размеры и допустимые перемещения накладных деформационных швов ПСН

Тип шва	Размеры, мм				
	B	A	H	h	Крепление
ПСН-50	50	20-35	37	3	клипса
ПСН-70	70	30-50	45	3	клипса
ПСН-100	100	50-80	6	3	Клипса/дюбель
ПСН-150	150	80-120	6	4	дюбель
ПСН-200	200	130-180	6	4	дюбель
ПСН-40 УГЛ	40	20-30	37	23	клипса
ПСН-60 УГЛ	60	30-40	45	25	клипса
ПСН-75 УГЛ	75	40-50	6	40	Клипса/дюбель
ПСН-110 УГЛ	110	50-90	6	60	дюбель

Накладные конструкции деформационных швов ПСН, прямые и угловые для широких швов с креплением на саморезы.

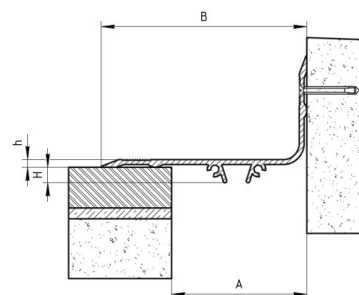
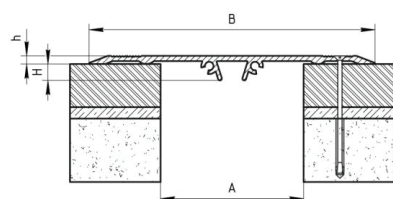

### 3. Инструкция по сборке накладной конструкции компенсационного декоративного шва ПСН

Для сборки конструкции необходимо иметь крепеж (подбирается монтажниками в зависимости от типа и прочности покрытия) из расчета крепления с шагом 250 мм-350 мм, т.е на 1 пог.м деформационного шва требуется около 6-8 штук крепежа. Рекомендуется использовать в качестве крепежа дюбель-гвоздь. Для монтажа потребуются сверла по металлу и бетону под размер крепежа и зенкерное сверло (для зенкерования отверстия под утапливаемый анкер). Если профиль с клипсами, то дюбель не потребуется.

1) Деформационный профиль ПСН монтируется с помощью клипс в шов стен, фасада или потолка.

2) Широкий профиль монтируется с помощью дюбель-гвоздей с одной стороны планки.

ПСН (Профиль стеновой накладной декоративный)	Схема шва	ПСН (Профиль стеновой накладной декоративный)	Схема шва
ПСН – 50		ПСН – 40 угловой	
ПСН – 70		ПСН – 60 угловой	
ПСН – 100		ПСН – 75 угловой	
ПСН – 150		ПСН – 110 угловой	



# ДЕФОРМАЦИОННЫЙ ШОВ ТЗ «ГИДРОКОНТУР» ТИПА ДШ-С

Деформационные  
профили для стен  
и потолков

ДШ-С

## 1. Область применения

Устройство деформационных швов при строительстве административных, офисных и торговых центров, складов, а также других зданий и сооружений на потолках, стенах и фасадах.

## 2. Описание

Деформационный шов ДШ-С состоит из алюминиевых направляющих и компенсатора из ПВХ или ТЭПа. Конструкция шва препятствует попаданию внутрь шва грязи и воды, обеспечивая водонепроницаемость и устойчивость к износу при тяжелых эксплуатационных нагрузках. Швы не требуют проведения профилактических работ и устойчивы к старению. При выходе из строя компенсаторы могут быть легко заменены. Цвет компенсатора может быть изготовлен любой по каталогу RAL.

Общий вид шва ДШ-С  
Накладные конструкции деформационных швов ДШ-С, прямые и угловые.



Накладные конструкции деформационных швов ДШ-С, прямые и угловые.  
Монтажные схемы.

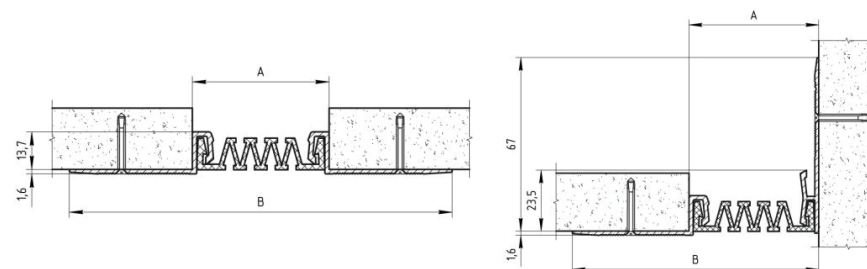



Размеры и допустимые перемещения  
накладных деформационных швов ДШ-С

Тип шва	Размеры, мм		Перемещения, мм		
	А	В	Сжатие	Растяжение	Сдвиг вертикально
ДШ-С-30/0	30-40	107	7	15	10
ДШ-С-50/0	50-60	130	15	30	30
ДШ-С-70/0	70-80	150	28	50	45
ДШ-С-100/0	90-120	180	38	65	60
ДШ-С-150/0	130-170	230	50	80	80
ДШ-С-200/0	180-225	280	65	100	100
ДШ-С-30/0 УГЛ	30-40	70	7	15	10
ДШ-С-50/0 УГЛ	50-60	90	15	30	30
ДШ-С-70/0 УГЛ	70-80	110	28	50	45
ДШ-С-100/0 УГЛ	90-120	140	38	65	60
ДШ-С-150/0 УГЛ	130-160	190	50	80	80
ДШ-С-200/0 УГЛ	170-225	240	65	100	100

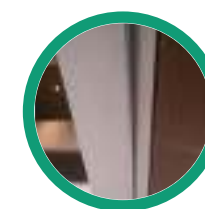
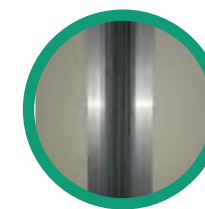

### 3. Инструкция по сборке накладной конструкции компенсационного шва ДШ-С

Для сборки конструкции необходимо иметь крепеж (подбирается монтажниками в зависимости от типа и прочности покрытия) из расчета крепления с шагом 250 мм-350 мм, т.е на 1 пог.м деформационного шва требуется около 6-8 штук крепежа. Рекомендуется использовать в качестве крепежа распорный анкер или дюбель-гвоздь. Для монтажа потребуются сверла по металлу и бетону под размер крепежа и зенкерное сверло (для зенкерования отверстия под утапливаемый анкер).

1) Поверхность вокруг шва обеспылить и обезжирить.

2) Для исключения протекания воды и жидкостей под планками конструкции деформационного шва, рекомендуется под планками шва приклеить двусторонний ленточный герметик типа «Герлен» или другой марки толщиной 1-2 мм





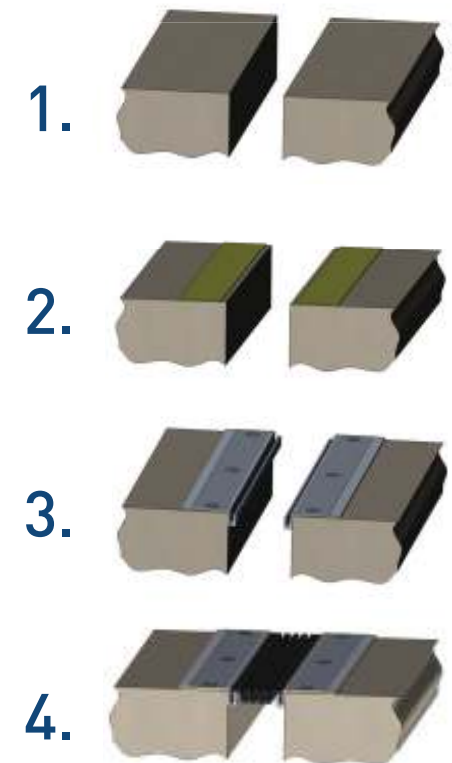

3) Механически монтируем боковые планки деформационного шва ДШ-С.

4) В смонтированные планки вставляем компенсатор.



Деформационные швы для фасадов,  
стен и потолков, накладные -  
ДШ-С ГидроКонтур®

ДШ-С (накладной)	Схема шва	ДШ-С (накладной)	Схема шва
ДШ-С – 30 / 0		ДШ-С – 30 / 0 УГЛ	
ДШ-С – 50 / 0		ДШ-С – 50 / 0 УГЛ	
ДШ-С – 70 / 0		ДШ-С – 70 / 0 УГЛ	
ДШ-С – 100 / 0		ДШ-С – 100 / 0 УГЛ	
ДШ-С – 150 / 0		ДШ-С – 150 / 0 УГЛ	
ДШ-С – 200 / 0		ДШ-С – 200 / 0 УГЛ	

ДШ-СП (накладной с перемычкой)	Схема шва	ДШ-СП (накладной с перемычкой)	Схема шва
ДШ-СП – 60 / 0		ДШ-СП – 60 / 0 УГЛ	
ДШ-СП – 100 / 0		ДШ-СП – 100 / 0 УГЛ	
ДШ-СП – 110 / 0		ДШ-СП – 110 / 0 УГЛ	
ДШ-СП – 130 / 0		ДШ-СП – 130 / 0 УГЛ	
ДШ-СП – 150 / 0		ДШ-СП – 150 / 0 УГЛ	
ДШ-СП – 170 / 0		ДШ-СП – 170 / 0 УГЛ	

# ДЕФОРМАЦИОННЫЙ ШОВ ТЗ «ГИДРОКОНТУР» ТИПА ДШ-3

Деформационные  
профили для стен  
и потолков

ДШ-3

## 1. Область применения

Устройство деформационных швов при строительстве административных, офисных и торговых центров, складов, а также других зданий и сооружений на потолках, стенах и фасадах.

## 2. Описание

Деформационный шов ДШ-3 состоит из алюминиевых направляющих и компенсатора из ПВХ или ТЭПа. Алюминиевые профили имеют высоту 16мм для заглабления под плитку, керамогранит, навесные металлоконструкции и другую отделку фасада здания. После монтажа видимым остается лишь компенсатор. Конструкция шва препятствует попаданию внутрь шва грязи и воды, обеспечивая водонепроницаемость и устойчивость к износу при тяжелых эксплуатационных нагрузках. Швы не требуют проведения профилактических работ и устойчивы к старению. При выходе из строя компенсаторы могут быть легко заменены.

Цвет компенсатора может быть изготовлен любой по каталогу RAL.

Общий вид шва ДШ-3: Закладные конструкции деформационных швов ДШ-3, прямые и угловые.



Закладные конструкции деформационных швов ДШ-3, прямые и угловые.  
Монтажные схемы.

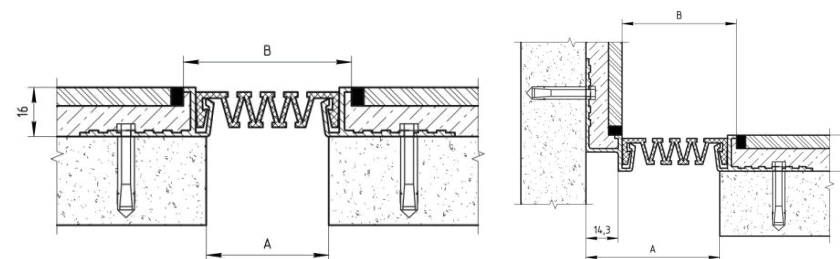

Размеры и допустимые перемещения  
закладных деформационных швов ДШ-3

Тип шва	Размеры, мм		Перемещения, мм		
	В	А	Сжатие	Растяжение	Сдвиг вертикально
ДШ-3-20/16	35	10-30	5	10	10
ДШ-3-40/16	60	30-50	10	30	30
ДШ-3-60/16	80	50-80	15	50	45
ДШ-3-90/16	110	80-120	25	65	60
ДШ-3-20/16 УГЛ	35	10-30	5	10	10
ДШ-3-40/16 УГЛ	55	30-50	10	30	30
ДШ-3-60/16 УГЛ	78	50-80	15	50	50
ДШ-3-90/16 УГЛ	105	80-120	25	65	65



### 3. Инструкция по сборке закладной конструкции компенсационного шва ДШ-3

Для сборки конструкции необходимо иметь крепеж (подбирается монтажниками в зависимости от типа и прочности покрытия) из расчета крепления с шагом 250 мм-350 мм, т.е на 1 пог.м деформационного шва требуется около 6-8 штук крепежа. Рекомендуется использовать в качестве крепежа распорный анкер или дюбель-гвоздь.

- 1) Поверхность вокруг шва обеспылить и обезжирить.
- 2) Механически монтируем боковые планки деформационного шва ДШ-3.
- 3) Производим фасадные работы, отделочные работы по фасаду, оставляя 2-3 мм между отделкой фасада и планками деформационного шва ДШ-3.
- 4) Проходим герметиком между швом и отделкой фасада, чтобы в процессе эксплуатации избежать сколов на отделочных сопрягаемых материалах.
- 5) В пазы на алюминиевых профилях вставляется компенсатор.

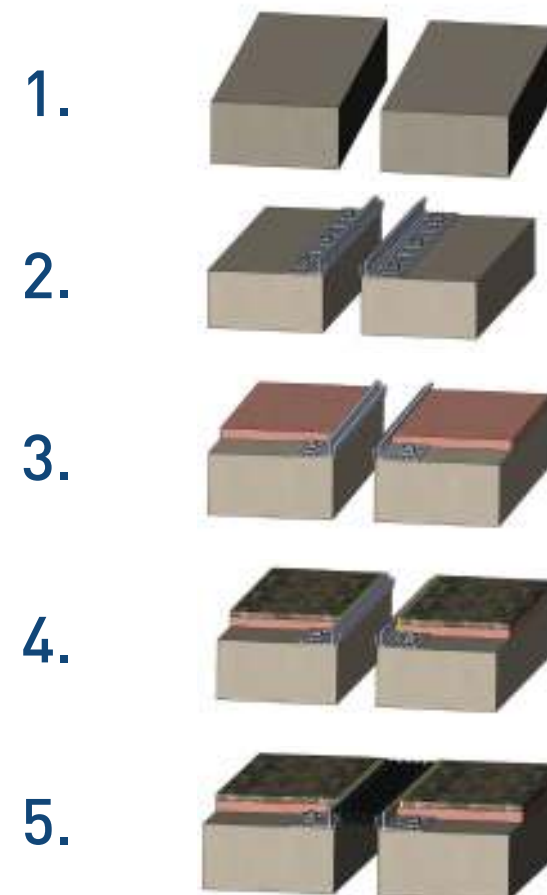



Деформационные швы для фасадов, стен и потолков, закладные на высоту 16мм - ДШ-3 ГидроКонтур®

Деформационные профили для стен и потолков

ДШ-3

ДШ-3 (закладной)	Схема шва	ДШ-3 (закладной)	Схема шва
ДШ-3 - 20 / 16		ДШ-3 - 20 / 16 УГЛ	
ДШ-3 - 40 / 16		ДШ-3 - 40 / 16 УГЛ	
ДШ-3 - 60 / 16		ДШ-3 - 60 / 16 УГЛ	
ДШ-3 - 90 / 16		ДШ-3 - 90 / 16 УГЛ	

ДШ-3 (закладной)	Схема шва	ДШ-3 (закладной)	Схема шва
ДШ-3 - 50 / 16		ДШ-3 - 50 / 16 УГЛ	
ДШ-3 - 90 / 16		ДШ-3 - 90 / 16 УГЛ	
ДШ-3 - 100 / 16		ДШ-3 - 100 / 16 УГЛ	
ДШ-3 - 120 / 16		ДШ-3 - 120 / 16 УГЛ	
ДШ-3 - 140 / 16		ДШ-3 - 140 / 16 УГЛ	
ДШ-3 - 150 / 16		ДШ-3 - 150 / 16 УГЛ	

# ДЕФОРМАЦИОННЫЙ ШОВ ТЗ «ГИДРОКОНТУР» ТИПА ДШ-СШ

Деформационные  
профили для стен  
и потолков

ДШ-СШ

## 1. Область применения

Устройство деформационных швов при строительстве административных, офисных и торговых центров, складов, а также других зданий и сооружений на потолках, стенах и фасадах под штукатурку.

## 2. Описание

Деформационный шов ДШ-СШ состоит из алюминиевых направляющих и компенсатора из ПВХ или ТЭПа. Высота заглубляемой конструкции – 2мм, под сетку и штукатурку. Конструкция шва препятствует попаданию внутрь шва грязи и воды, обеспечивая водонепроницаемость и устойчивость к износу при тяжелых эксплуатационных нагрузках. Швы не требуют проведения профилактических работ и устойчивы к старению. При выходе из строя компенсаторы могут быть легко заменены. Цвет компенсатора может быть изготовлен любой по каталогу RAL.

Общий вид шва ДШ-СШ:  
Закладные конструкции деформационных швов ДШ-СШ, прямые и угловые.

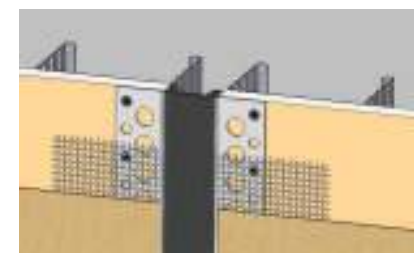

Закладные конструкции деформационных швов ДШ-СШ, прямые и угловые.  
Монтажные схемы.

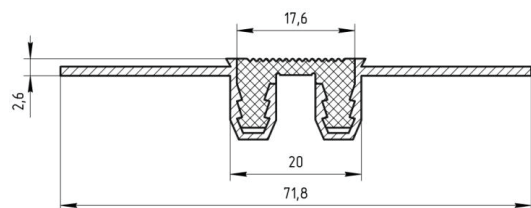

ДШ-СШ-20/2П (где П – прямой компенсатор)

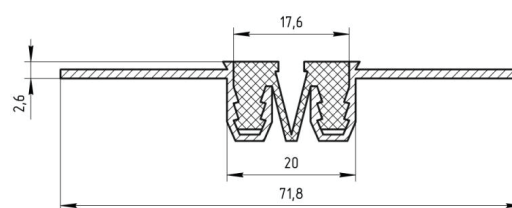

ДШ-СШ-20/2Г ( где Г – компенсатор гармошка)

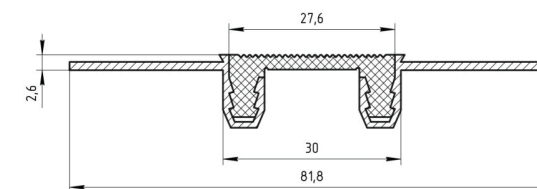

Размеры и допустимые перемещения  
закладных деформационных швов ДШ-СШ

Тип шва	Размеры, мм		Перемещения, мм		
	В	А	Сжатие	Растяжение	Сдвиг вертикально
ДШ-СШ-20/2П	20	20	4	3	3
ДШ-СШ-30/2П	30	30	4	3	3
ДШ-СШ-20/2Г	20	20	6	8	6
ДШ-СШ-30/2Г	30	30	8	10	8
ДШ-СШ-40/2Г	40	40	10	14	10
ДШ-СШ-50/2Г	50	50	12	20	12
ДШ-СШ-70/2Г	60-75	60-75	25	30	20
ДШ-СШ-100/2Г	80-110	80-110	35	45	30
ДШ-СШ-150/2Г	120-160	120-160	50	65	55
ДШ-СШ-200/2Г	180-220	180-220	65	95	60

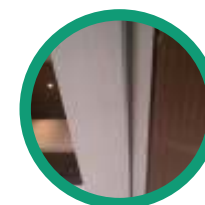
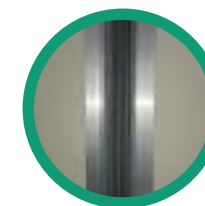

### 3. Инструкция по сборке закладной конструкции компенсационного шва ДШ-СШ (2 мм под штукатурку)

Деформационные профили для стен и потолков  
ДШ-СШ

Для сборки конструкции необходимо иметь крепеж (подбирается монтажниками в зависимости от типа и прочности покрытия) из расчета крепления с шагом 250 мм-350 мм, т.е на 1 пог.м деформационного шва требуется около 6-8 штук крепежа. Рекомендуется использовать в качестве крепежа дюбель-гвоздь.

1) Планки крепятся механически.

1.

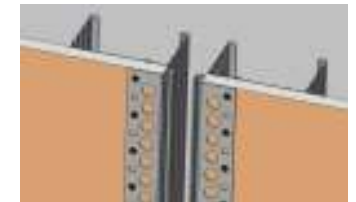

2) Сверху, через сетку, штукатурится поверхность стены.

2.

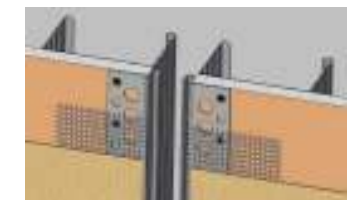

3) Компенсатор легко вставляется в пазы направляющих планок.

3.

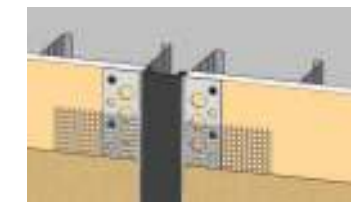

## Размеры и допустимые перемещения накладных деформационных швов ДШ-СШ

Тип шва	Размеры, мм		Перемещения, мм		
	В	А	Сжатие	Растяжение	Сдвиг вертикально
ДШ-СШ-20/0П	20	20	4	3	3
ДШ-СШ-30/0П	30	30	4	3	3
ДШ-СШ-20/0Г	20	20	6	8	6
ДШ-СШ-30/0Г	30	30	8	10	8
ДШ-СШ-40/0Г	40	40	10	14	10
ДШ-СШ-50/0Г	50	50	12	20	12
ДШ-СШ-70/0Г	60-75	60-75	25	30	20
ДШ-СШ-100/0Г	80-110	80-110	35	45	30
ДШ-СШ-150/0Г	120-160	120-160	50	65	55
ДШ-СШ-200/0Г	180-220	180-220	65	95	60

Общий вид шва ДШ-СШ:  
Накладные конструкции  
деформационных  
швов ДШ-СШ, прямые  
и угловые.



Накладные конструкции деформационных швов ДШ-СШ, прямые и угловые.  
Монтажные схемы.

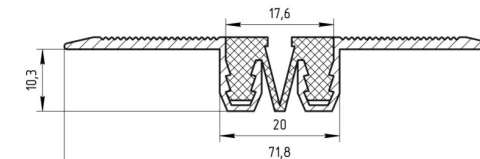
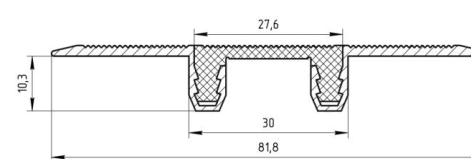
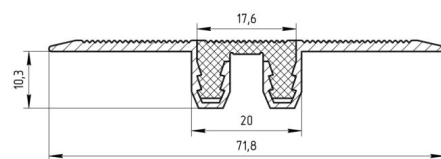

ДШ-СШ-20/0 П (где П – прямой компенсатор) ДШ-СШ-30/0 П ( где П – компенсатор прямой) ДШ-СШ-20/0 Г (где Г-компенсатор гармошка)

## Инструкция по сборке накладной конструкции компенсационного шва ДШ-СШ

Для сборки конструкции необходимо иметь крепеж (подбирается монтажниками в зависимости от типа и прочности покрытия) из расчета крепления с шагом 250 мм-350 мм, т.е на 1 пог.м деформационного шва требуется около 6-8 штук крепежа. Рекомендуется использовать в качестве крепежа дюбель-гвоздь.

Планки крепятся механически, можно под планки проложить ленточный герметик типа Герлен шириной 20мм и толщиной 1-2мм (для фасадов как защита от протекания воды)

В планки деформационного шва ГидроКонтур ДШ-СШ вставляем выбранный компенсатор.

### 4. Требования безопасности

Материалы, из которых изготавливают изделие, при температуре эксплуатации не выделяют в окружающую среду токсичных веществ и не оказывают при непосредственном контакте влияния на организм человека. Работа с изделием не требует особых мер предосторожности.

### 5. Требования к охране окружающей среды

Изделия, изготовленные в соответствии с требованиями настоящих технических условий, не оказывают вредного воздействия на организм человека и окружающую среду, в процессе эксплуатации не выделяют токсичных веществ в окружающую среду, не стимулируют развитие микрофлоры.

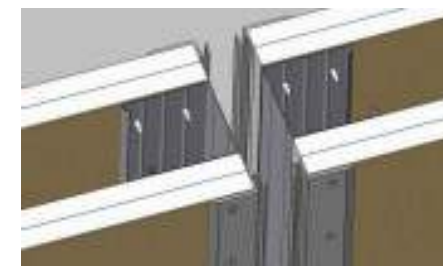
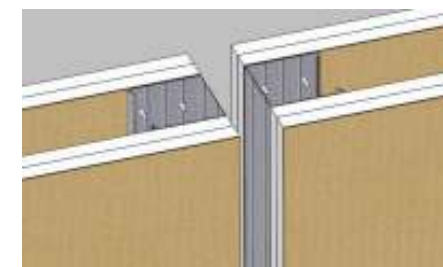



Общий вид закладного шва ДШ-СШ на  
высоту 12мм (под гипсокартон)

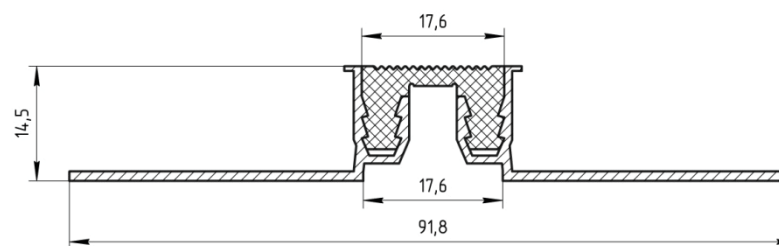

ДШ-СШ-20/12 П

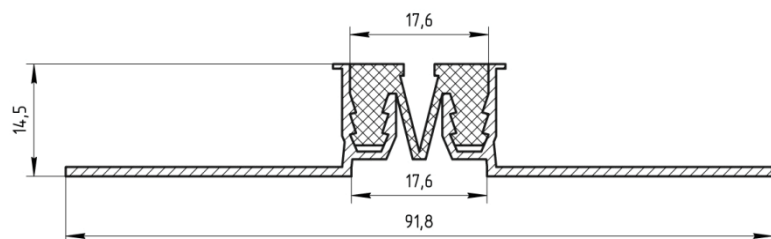

ДШ-СШ-20/12 Г

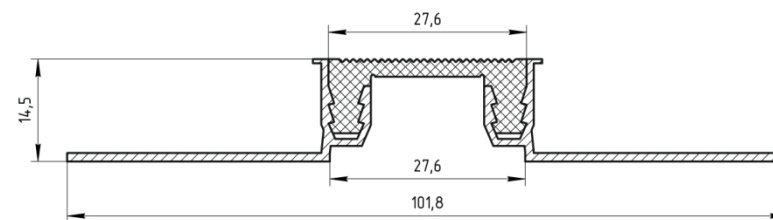

ДШ-СШ-30/12 П

## Инструкция по сборке закладного шва ДШ-СШ на высоту 12мм (под гипсокартон)

Деформационные профили для стен и потолков  
ДШ-СШ

Для сборки конструкции необходимо:

- 1) Закрепить подконструкцию под гипсокартон к стене
- 2) На подконструкцию саморезом по металлу крепим механически направляющие деформационного шва
- 3) Зашиваем гипсокартон с двух сторон встык к направляющим деформационного шва
- 4) Вставляем компенсатор в посадочные места на планках

1.



2.

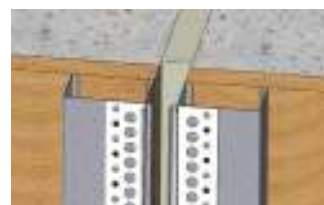

3.

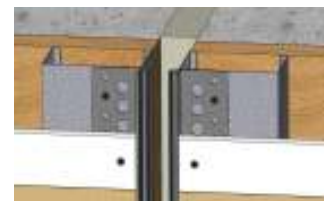

4.



Деформационные швы для фасадов, стен  
и потолков, накладные на высоту 0 мм  
- ДШ-СШ ГидроКонтур®

ДШ-СШ	Схема шва	ДШ-СШ	Схема шва
ДШ-СШ - 20 / 0		ДШ-СШ - 25 / 0 УГЛ	
ДШ-СШ - 30 / 0		ДШ-СШ - 35 / 0 УГЛ	
ДШ-СШ - 40 / 0		ДШ-СШ - 45 / 0 УГЛ	
ДШ-СШ - 50 / 0		ДШ-СШ - 55 / 0 УГЛ	

ДШ-СШ	Схема шва	ДШ-СШ	Схема шва
ДШ-СШ - 20 / 0		ДШ-СШ - 25 / 0 УГЛ	
ДШ-СШ - 30 / 0		ДШ-СШ - 35 / 0 УГЛ	
ДШ-СШ - 40 / 0		ДШ-СШ - 45 / 0 УГЛ	
ДШ-СШ - 50 / 0		ДШ-СШ - 55 / 0 УГЛ	
ДШ-СШ - 70 / 0		ДШ-СШ - 75 / 0 УГЛ	
ДШ-СШ - 90 / 0		ДШ-СШ - 95 / 0 УГЛ	

**Деформационные швы для фасадов, стен и потолков, закладные на высоту 2 мм  
- ДШ-СШ ГидроКонтур®**

**Деформационные профили для стен и потолков  
ДШ-СШ**

ДШ-СШ	Схема шва	ДШ-СШ	Схема шва
ДШ-СШ - 20 / 2		ДШ-СШ - 25 / 2 УГЛ	
ДШ-СШ - 30 / 2		ДШ-СШ - 35 / 2 УГЛ	
ДШ-СШ - 40 / 2		ДШ-СШ - 45 / 2 УГЛ	
ДШ-СШ - 50 / 2		ДШ-СШ - 55 / 2 УГЛ	

ДШ-СШ	Схема шва	ДШ-СШ	Схема шва
ДШ-СШ - 20 / 2		ДШ-СШ - 25 / 2 УГЛ	
ДШ-СШ - 30 / 2		ДШ-СШ - 35 / 2 УГЛ	
ДШ-СШ - 40 / 2		ДШ-СШ - 45 / 2 УГЛ	
ДШ-СШ - 50 / 2		ДШ-СШ - 55 / 2 УГЛ	
ДШ-СШ - 70 / 2		ДШ-СШ - 75 / 2 УГЛ	
ДШ-СШ - 90 / 2		ДШ-СШ - 95 / 2 УГЛ	

Деформационные швы для фасадов, стен и потолков, закладные на высоту 12 мм  
- ДШ-СШ ГидроКонтур®

Деформационные профили для стен и потолков

ДШ-СШ

ДШ-СШ	Схема шва	ДШ-СШ	Схема шва
ДШ-СШ - 20 / 12		ДШ-СШ - 22 / 12 УГЛ	
ДШ-СШ - 30 / 12		ДШ-СШ - 32 / 12 УГЛ	
ДШ-СШ - 40 / 12		ДШ-СШ - 42 / 12 УГЛ	
ДШ-СШ - 50 / 12		ДШ-СШ - 52 / 12 УГЛ	

ДШ-СШ	Схема шва	ДШ-СШ	Схема шва
ДШ-СШ - 20 / 12		ДШ-СШ - 22 / 12 УГЛ	
ДШ-СШ - 30 / 12		ДШ-СШ - 32 / 12 УГЛ	
ДШ-СШ - 40 / 12		ДШ-СШ - 42 / 12 УГЛ	
ДШ-СШ - 50 / 12		ДШ-СШ - 52 / 12 УГЛ	
ДШ-СШ - 70 / 12		ДШ-СШ - 72 / 12 УГЛ	
ДШ-СШ - 90 / 12		ДШ-СШ - 92 / 12 УГЛ	





## ДЕФОРМАЦИОННЫЕ ПРОФИЛИ ПОД ПЛИТКУ





# ДЕФОРМАЦИОННЫЙ ШОВ ПОД ПЛИТКУ «ГидроКонтур» ТИПА ДШ-ПЛЗ

Деформационные  
профили под плитку  
и керамогранит

ДШ-ПЛЗ 20 кН

## 1. Область применения

Устройство деформационных швов при строительстве административных, офисных и торговых центров, а также других зданий и сооружений с предполагаемой нагрузкой на шов до 20 кН.

## 2. Описание

Конструктивно деформационный шов состоит из алюминиевых направляющих в которые жестко вставляется компенсатор из ПВХ. Конструкция шва препятствует попаданию внутрь шва грязи и обеспечивает компенсацию деформационных напряжений, что защищает от трещин поверхности пола. Швы не требуют проведения профилактических работ и устойчивы к старению. В случае порчи компенсатор может быть легко заменен. Выпускаются высотой 10, 15 и 20мм под самые распространенные высоты плитки и керамогранита. Компенсационный шов Гидро-Контур ДШ-ПЛЗ надо выбирать следующим образом: высота плитки + 3 мм на плиточный клей. Таким образом деформационный шов будет установлен с минимальным расходом плиточного клея.

## Общий вид профиля «ГидроКонтур» ДШ-ПЛЗ



## Монтажная схема деформационного профиля ДШ-ПЛЗ

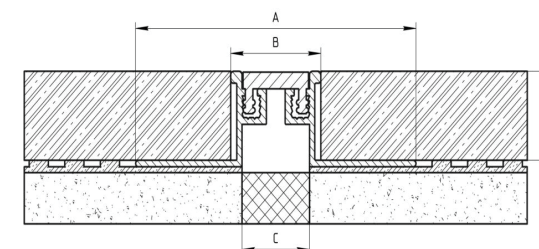

Тип шва	Размеры, мм				Перемещения, мм			
	A	B	C	H	Сжатие	Растяжение	Сдвиг вертикально	Сдвиг продольно
ДШ-ПЛЗ 100	60	13	9	10	4	4	3	3
ДШ-ПЛЗ 150	60	13	9	15				
ДШ-ПЛЗ 200	60	13	9	20				

### 3. Инструкция по сборке

1) Для установки конструкции компенсационного шва ДШ-ПЛЗ необходимо: обеспылить с помощью праймера поверхность бетона и нанести плиточный клей.

2) Компенсационный шов ДШ-ПЛЗ нужно собрать – вставить компенсатор из ПВХ в алюминиевые направляющие. Далее профиль просто установить на плиточный клей в деформационный шов.

3) Далее укладывается плитка или керамогранит, оставляя 2-3мм зазор между плиткой и профилем.

4) В оставленный зазор заливается герметик (полиуретановый, эпоксидный, тиоколовый). Герметик защитит края плитки от механических повреждений и сколов в процессе эксплуатации

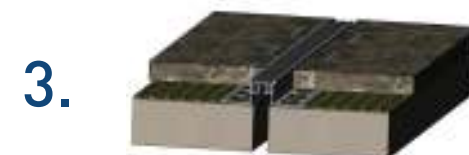
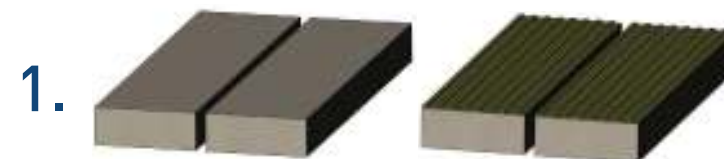

## Швы с заменяемым компенсатором ДШ-ПЛЗ

ДШ-ПЛЗ—деформационный шов под плитку/керамогранит, состоящий из алюминиевых направляющих и заменяемого компенсатора из ПВХ или ТЭПа. Вставка при повреждении легко заменяется. Рассчитан на компенсацию сдвигов +/-2мм. Под заказ компенсатор может быть изготовлен в любом цвете. Рассчитан под стандартную высоту керамогранита.

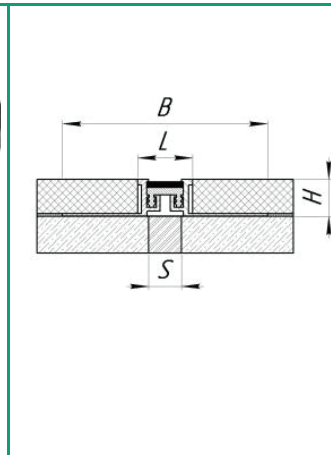
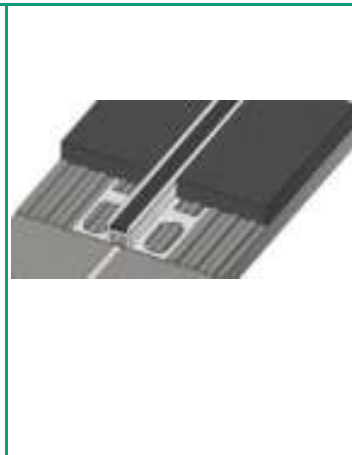

## Фото шва компенсационного ДШ-ПЛЗ

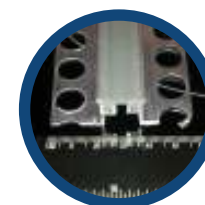

Название	ДШ-ПЛЗ 100	ДШ-ПЛЗ 150	ДШ-ПЛЗ 200
Высота, Н, мм	10	15	20
Ширина профиля видимая, L, мм	16	16	16
Ширина шва, S, мм	10	10	10
Ширина профиля общая, В, мм	58	58	58
Длина планки, м	3	3	3
Материал	Алюминий, ПВХ	Алюминий, ПВХ	Алюминий, ПВХ

# ДЕФОРМАЦИОННЫЙ ШОВ ПОД ПЛИТКУ «ГидроКонтур» ТИПА ДШ-ПЛА

Деформационные  
профили под плитку  
и керамогранит  
ДШ-ПЛА 20 кН

## 1. Область применения

Устройство деформационных швов при строительстве административных, офисных и торговых центров, а также других зданий и сооружений с предполагаемой нагрузкой на шов до 20 кН.

## 2. Описание

Конструктивно деформационный шов состоит из алюминиевых направляющих (анодированных), в которые вклеен компенсатор из резины ЭПДМ. Конструкция шва препятствует попаданию внутрь шва грязи и обеспечивает компенсацию деформационных напряжений, что защищает от трещин поверхности пола, стен, потолков и т.д.. Швы не требуют проведения профилактических работ и устойчивы к старению. Выпускаются высотой 12.5, 15 и 20мм под самые распространенные высоты плитки и керамогранита. Компенсационный шов Гидро-Контур ДШ-ПЛА надо выбирать следующим образом: высота плитки + 3 мм на плиточный клей. Таким образом деформационный шов будет установлен с минимальным расходом плиточного клея.

Тип шва	Размеры, мм				Перемещения, мм			
	А	В	С	Н	Сжатие	Растяжение	Сдвиг вертикально	Сдвиг продольно
ДШ-ПЛА 125	57	10	8	12,5	2	2	1	1
ДШ-ПЛА 150	57	10	8	15				
ДШ-ПЛА 200	57	10	8	20				

## Общий вид профиля «ГидроКонтур» ДШ-ПЛА



## Монтажная схема деформационного профиля ДШ-ПЛА

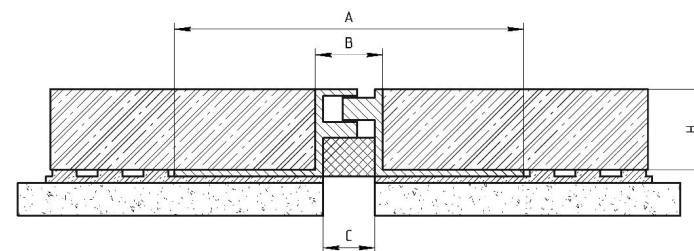

### 3. Инструкция по сборке ДШ-ПЛА

1) Для установки конструкции компенсационного шва ДШ-ПЛА необходимо: обеспылить с помощью праймера поверхность бетона и нанести плиточный клей.

2) Компенсационный шов ДШ-ПЛА поставляется в собранном виде. Его нужно просто установить на плиточный клей в деформационный шов.

3) Далее укладывается плитка или керамогранит, оставляя 2-3мм между плиткой и профилем.

4) В оставленный зазор заливается герметик (полиуретановый, эпоксидный, тиоколовый). Герметик защитит края плитки от механических повреждений и сколов в процессе эксплуатации.

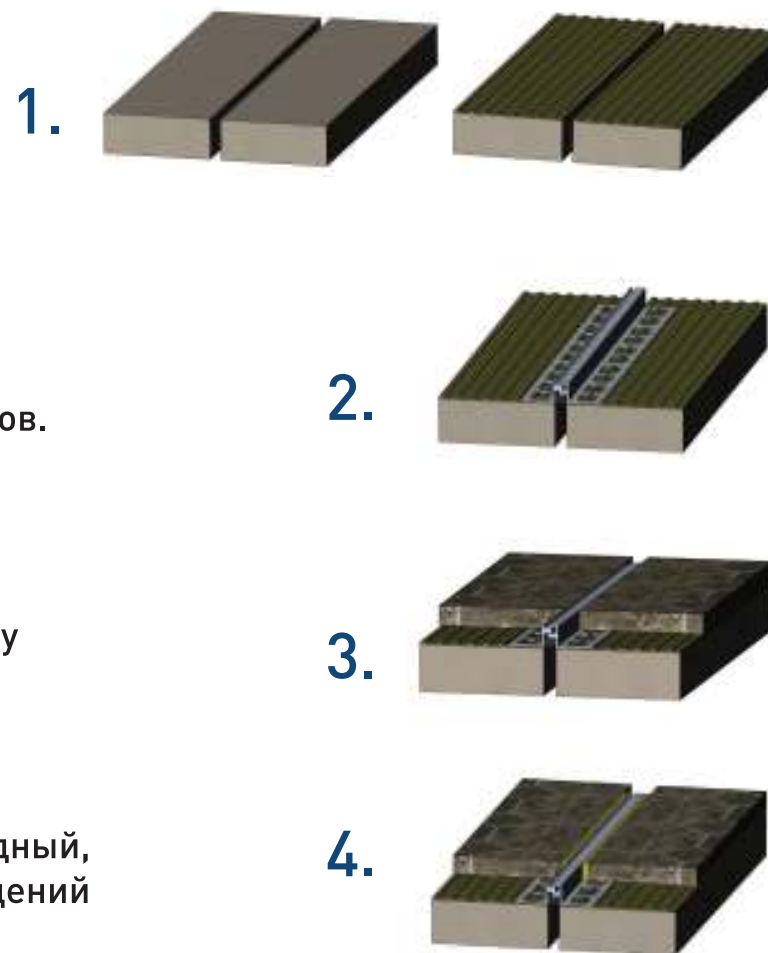

## Швы алюминиевые под плитку и керамогранит для пола

ДШ-ПЛА—деформационный шов под плитку/ керамогранит, состоящий из алюминиевых направляющих, входящих друг в друга. Снизу расположена прокладка из негорючего неопрена. Рассчитан на компенсацию сдвигов +/-2мм. Производится под стандартную высоту керамогранита.

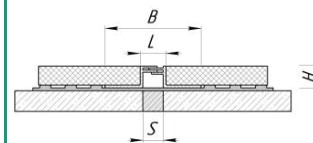

### Фото шва компенсационного ДШ-ПЛА



Название	ДШ-ПЛА 125	ДШ-ПЛА 150	ДШ-ПЛА 200
Высота, Н, мм	12,5	15	20
Ширина профиля видимая, L, мм	10	10	10
Ширина шва, S, мм	8	8	8
Ширина профиля общая, В, мм	57	57	57
Длина планки, м	3	3	3
Материал	Алюминий, ЭПДМ	Алюминий, ЭПДМ	Алюминий, ЭПДМ



# ДЕФОРМАЦИОННЫЙ ШОВ ПОД ПЛИТКУ «ГидроКонтур» ТИПА ДШ-ПЛШ

Деформационные  
профили под плитку  
и керамогранит  
ДШ-ПЛШ 20 кН

## 1. Область применения

Устройство деформационных швов при строительстве административных, офисных и торговых центров, а также других зданий и сооружений с предполагаемой нагрузкой на шов до 20 кН. Также применяется для обустройства деформационных швов в полах из мрамора, т.к. подходит под шлифование.

## 2. Описание

Конструктивно деформационный шов состоит из алюминиевых направляющих в которые жестко вклеен компенсатор из ТЭПа. Конструкция шва препятствует попаданию внутрь шва грязи и обеспечивает компенсацию деформационных напряжений, что защищает от трещин поверхности пола. Швы не требуют проведения профилактических работ и устойчивы к старению. Выпускаются высотой 10, 15 и 20мм под самые распространенные высоты плитки и керамогранита. Компенсационный шов Гидро-Контур ДШ-ПЛШ надо выбирать следующим образом: высота плитки + 3 мм на плиточный клей. Таким образом деформационный шов будет установлен с минимальным расходом плиточного клея.

Тип шва	Размеры, мм				Перемещения, мм			
	А	В	С	Н	Сжатие	Растяжение	Сдвиг вертикально	Сдвиг продольно
дш-плш 100	8	10	55	10	3	2	2	2
дш-плш 150	8	10	55	15				
дш-плш 200	8	10	55	20				

## Общий вид профиля «ГидроКонтур» ДШ-ПЛШ



## Монтажная схема деформационного профиля ДШ-ПЛШ

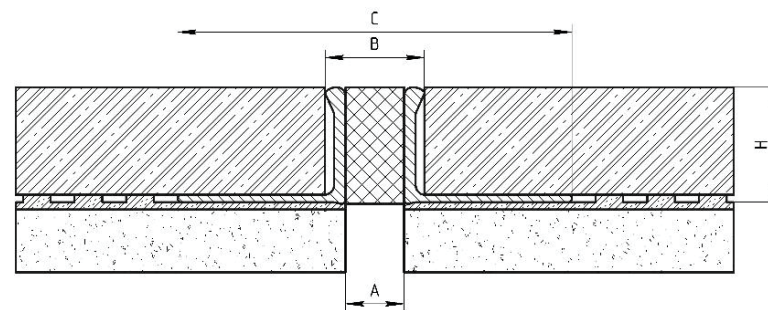

### 3. Инструкция по сборке

1) Для установки конструкции компенсационного шва ДШ-ПЛШ необходимо: обеспылить с помощью праймера поверхность бетона и нанести плиточный клей.

2) Компенсационный шов ДШ-ПЛШ поставляется в собранном виде. Далее профиль просто установить на плиточный клей в деформационный шов.

3) Далее укладывается плитка или керамогранит, оставляя 2-3мм между плиткой и профилем.

4) В оставленный зазор заливается герметик (полиуретановый, эпоксидный, тиоколовый). Герметик защитит края плитки от механических повреждений и сколов в процессе эксплуатации.

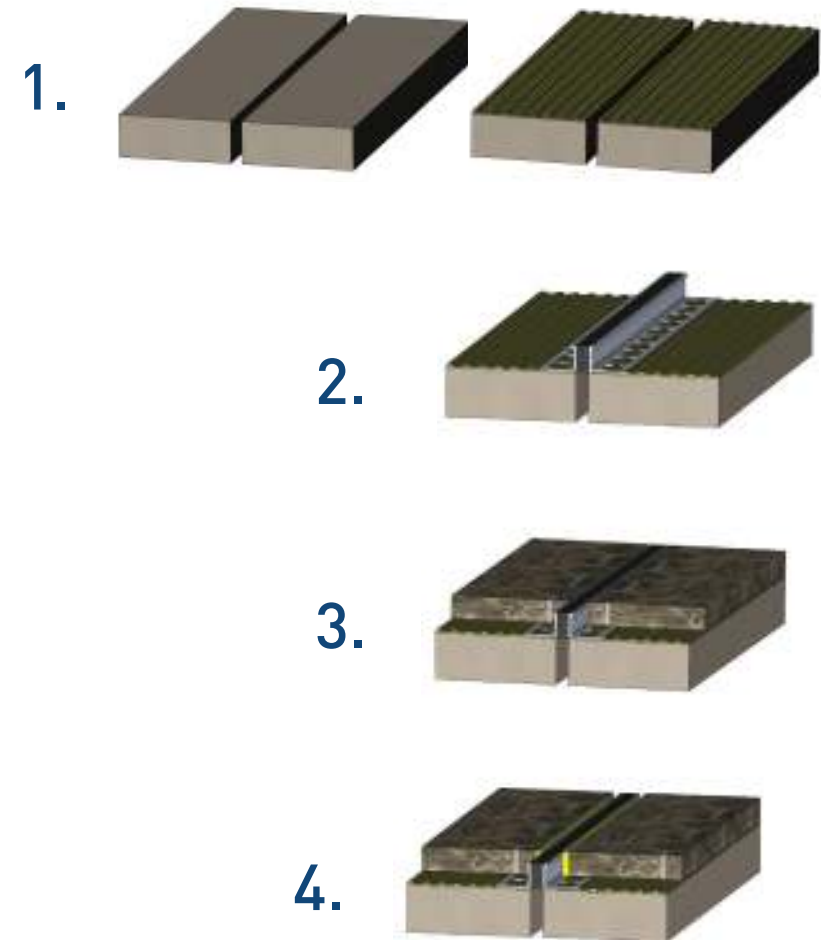

## Швы под шлифование ДШ-ПЛШ, компенсатор из ТЭПа не заменяется

ДШ-ПЛШ—деформационный шов под плитку/керамогранит, состоящий из алюминиевых направляющих и компенсатора из ЭПДМ. Идеально подходит под шлифование. Компенсатор из ТЭПа не заменяется. Рассчитан на компенсацию сдвигов +/-2мм. Рассчитан под стандартную высоту керамогранита.

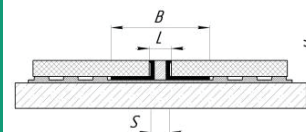

### Фото шва компенсационного ДШ-ПЛШ

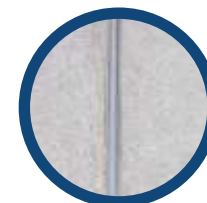
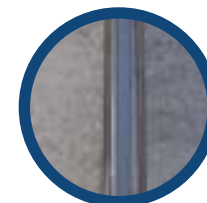

Название	ДШ-ПЛШ 100	ДШ-ПЛШ 150	ДШ-ПЛШ 200
Высота, Н, мм	10	15	20
Ширина профиля видимая, L, мм	10	10	10
Ширина шва, S, мм	8	8	8
Ширина профиля общая, В, мм	30	30	30
Длина планки, м	3	3	3
Материал	Алюминий , ТЭП	Алюминий , ТЭП	Алюминий , ТЭП





# ГИДРОИЗОЛЯЦИОННЫЕ ДЕФОРМАЦИОННЫЕ ПРОФИЛИ



# ДЕФОРМАЦИОННЫЙ ШОВ ТЗ «ГИДРОКОНТУР» ТИПА ДШ-Г

Гидроизоляционные  
деформационные  
профили

ДШ-Г 200 кН

## 1. Область применения

Устройство деформационных швов при строительстве подземных и наземных паркингов, пешеходные мостов, пандусов, а также других сооружений с требованием к гидроизоляции шва от любых жидкостей и предполагаемой нагрузкой на шов до 200 кН.

## 2. Описание

ДШ-Г (деформационный шов гидроизоляционный с нагрузкой на шов до 200 кН) Деформационный шов ДШ-Г состоит из алюминиевых направляющих, компенсатора из резины ЭПДМ, гидроизоляционных профилей-лент, защитных накладок из анодированного алюминия. Конструкция шва препятствует попаданию внутрь шва грязи и воды, обеспечивает водонепроницаемость и устойчивость к износу при тяжелых эксплуатационных нагрузках. Компенсатор и гидроизоляционные ленты производятся из резины ЭПДМ или ТЭПа, стойкой к бензину, битуму, маслам и другим агрессивным средам. Швы не требуют проведения профилактических работ и устойчивы к старению. При выходе из строя компенсаторы могут быть легко заменены.

Деформационный шов ДШ-Г монтируется механически при помощи дюбелей по бетону. Алюминиевые планки крепятся механически, компенсатор и гидроизоляционные ленты вставляются в пазы уже после монтажа планок. При повреждении, компенсатор может быть легко заменен. ДШ-Г производится на ширину шва до 100 мм. Планки стандартной длины 3 пог.м. Стандартная высота профиля 60 мм. Лапки компенсатора и гидроизоляционных лент плотно входят в алюминиевые направляющие и не пропускают воду. Сверху компенсатор и ленты защищает накладка из анодированного алюминия. При креплении рекомендуется использовать под металлические планки герметики или двусторонние ленточные герметики (типа Герлен) для дополнительной герметизации шва.

ДШ гидроизоляционный с компенсатором  
из резины ЭПДМ, нагрузка до 200 кН

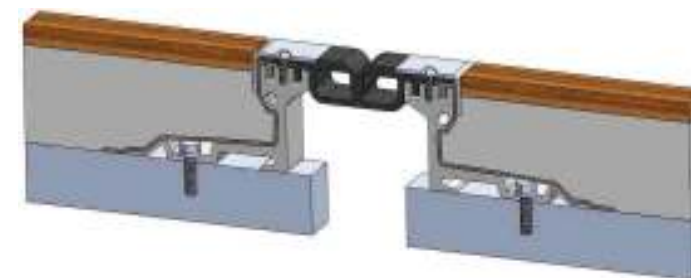

Закладная конструкция  
деформационного шва ДШ-Г

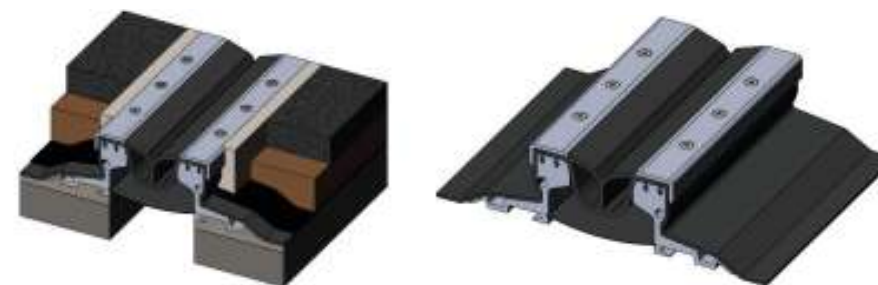

## Монтажная схема деформационного шва ДШ-Г с высотой 60 мм(закладной)

ДШ-Г–Деформационный шов поставляется в полном комплекте, с крепежом. В местах сопряжения деформационного шва и финишного покрытия пола при монтаже рекомендуется применять полиуретановый герметик для избегания разрушения конечного покрытия пола и возможности монтажа-демонтажа защитных накладок при замене резинового компенсатора. Резиновый компенсатор поставляется в рулонах по 10 пог.м, между собой склеивается цианакрилатным клеем. Гидроизоляция наплавляется сверху на гидроизоляционные ленты для 100% герметичности деформационного шва.

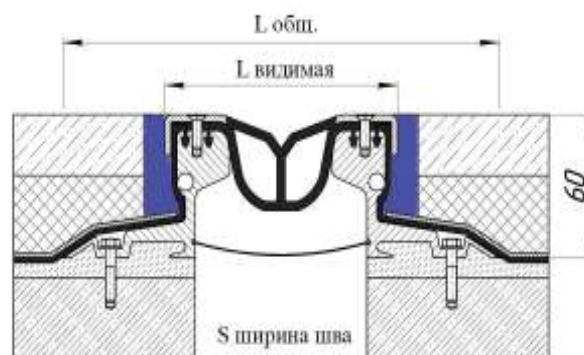

Типоразмер	ДШ-Г-30/60	ДШ-Г-50/60	ДШ-Г-85/60
Ширина шва, S (мм)	30	50	85
Высота, Н (мм)	60 (100)	60 (100)	60 (100)
Видимая ширина, L вид. (мм), приблизительная	95	111	115
Ширина профиля, L общ. (мм), приблизительная	222	238	242
Компенсация сдвигов, w (мм)	30 (±15)	40 (±20)	60 (±30)
Цвет вставки	черный		
Материал	алюминий, резина ЭПДМ или ТЭП, анодированный алюминий		
Стандартная длина, (м)	3		
Допустимые нагрузки,(кН)	До 200		

## Документация

- ТУ 5775-001-18023964-2013 «Изделия из эластомерных материалов ГидроКонтур»
- Сертификат соответствия ГОСТ Р №РОСС RU.АГ39.Н00007
- Экспертное заключение о соответствии продукции единым санитарно-эпидемиологическим и гигиеническим требованиям №86/13 от 28.10.2011
- Сертификат соответствия №НСОПБ.RU ПР019/2.Н.00234 требованиям НПБ 244-97 Пожарной безопасности

## Хранение

Изделия следует хранить в закрытых помещениях при температуре до 30 °С, без воздействия деформирующих нагрузок, прямых солнечных лучей, защищенными от попадания на них нефтепродуктов и органических растворителей.

Алюминиевый профиль – 3 пог.м



### 3. Инструкция по сборке

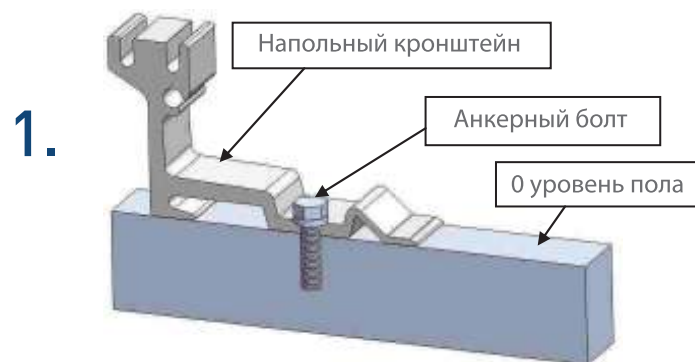

1) Крепим напольного кронштейна анкерным болтом

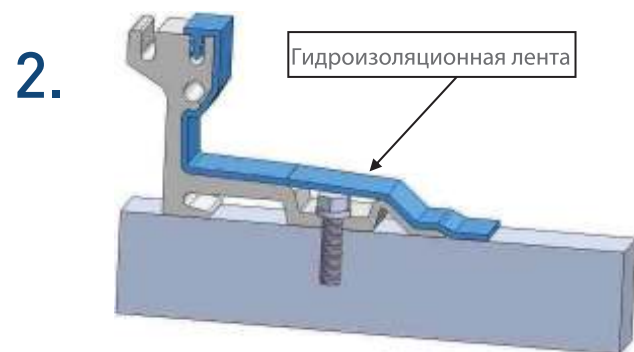

2) Укладываем гидроизоляционную ленту

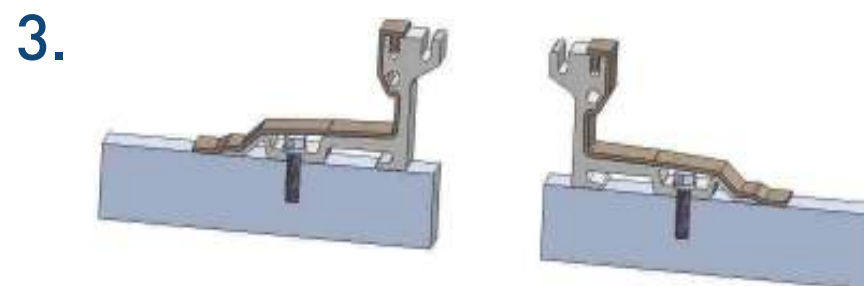

3) На противоположной стороне повторить все выше перечисленные операции

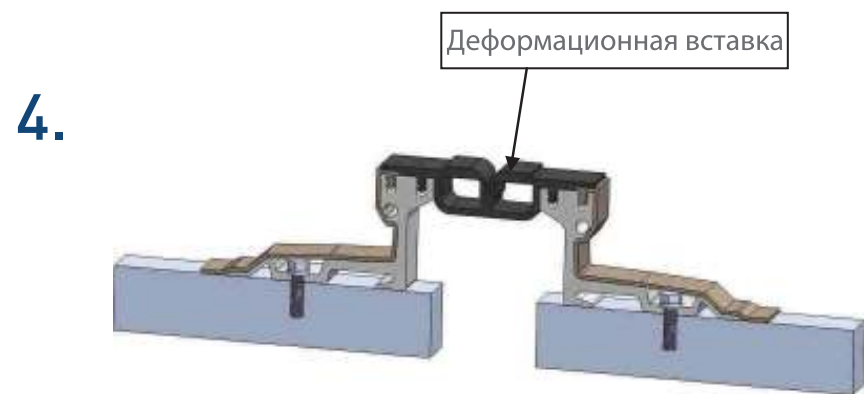

4) Устанавливаем деформационную вставку

### 3. Инструкция по сборке

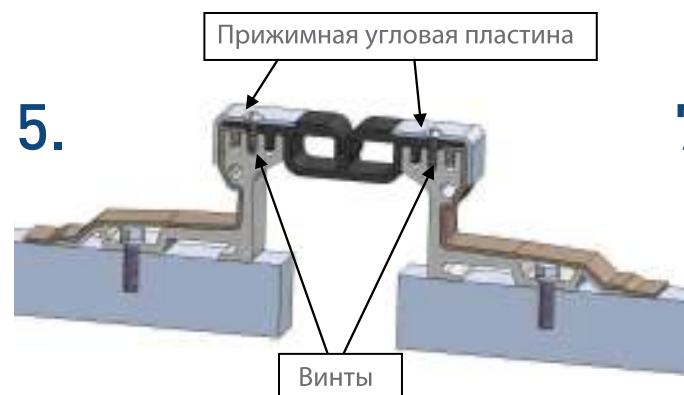

5) Прижимаем деформационную вставку прижимными угловыми пластинами. Прижимные угловые пластины фиксируются к кронштейнам винтами.

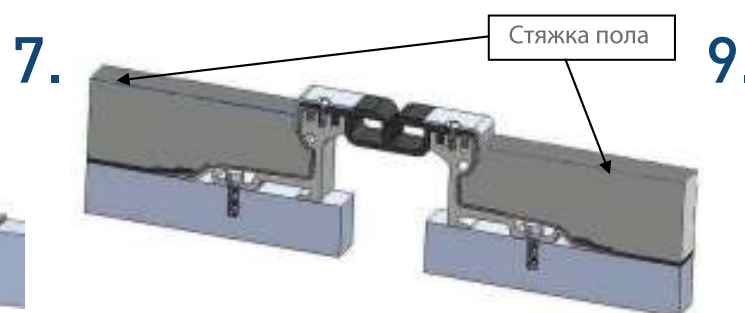

7) Заливаем на пол бетонную стяжку

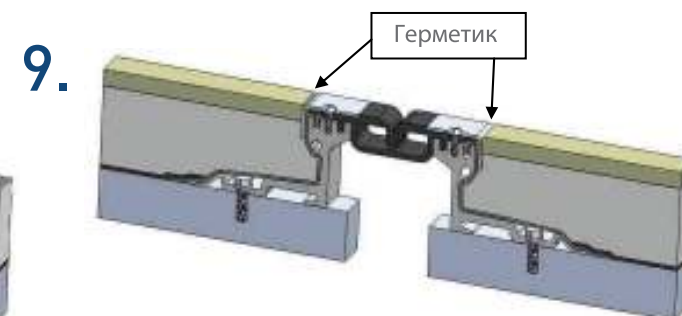

9) Герметизируем зазор между половым покрытием и угловой прижимной планкой герметиком.

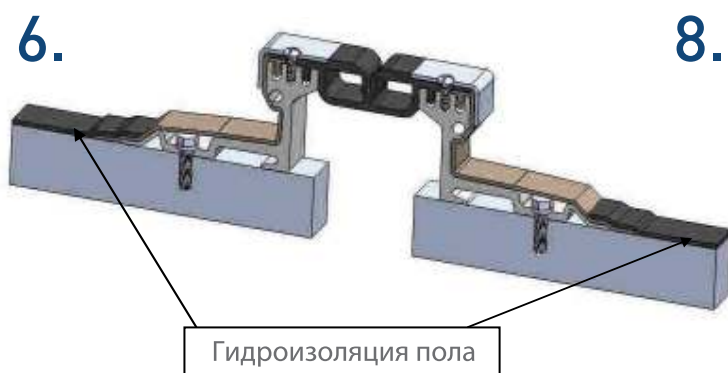

6) Свариваем феном гидроизоляцию пола внахлест с гидроизоляционными лентами

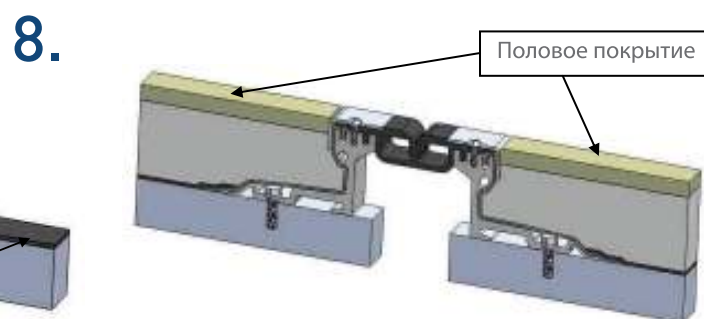

8) Укладываем половое покрытие



Те же операции проводим для установки углового варианта деформационного гидроизоляционного шва ДШ-Г

# ДЕФОРМАЦИОННЫЙ ШОВ ТЗ «ГИДРОКОНТУР» ТИПА ДШ-Р

Гидроизоляционные  
деформационные  
профили

ДШ-Р 80 кН

## 1. Область применения

Устройство деформационных швов при строительстве административных, офисных и торговых центров, складов, грузовых платформ, переходов а также других зданий и сооружений с предполагаемой нагрузкой на шов до 80 кН.

## 2. Описание

Конструктивно деформационный шов состоит из алюминиевых направляющих, в которые плотно вставлен уплотнительный профиль. Конструкция шва препятствует попаданию внутрь шва грязи и обеспечивает водонепроницаемость и устойчивость к износу при тяжелых эксплуатационных условиях. Швы не требуют проведения профилактических работ и устойчивы к старению. Уплотнительный профиль изготовлен из плотной термо-, свето-, озono-, морозостойкой резины на основе этиленпропиленового каучука (EPDM) и устойчив к воздействию озона, ультрафиолета, маслам, бензину и антиобледенительным солям. При выходе из строя может быть легко заменен.

**Общий вид шва ДШ-Р: Закладные конструкции деформационных швов ДШ-Р, прямые и угловые.**



**Закладные конструкции деформационных швов ДШ-Р, прямые и угловые. Монтажные схемы.**

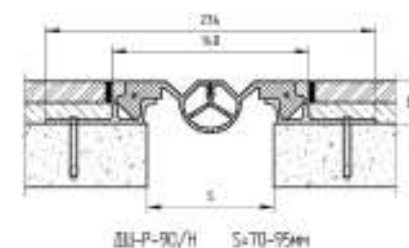
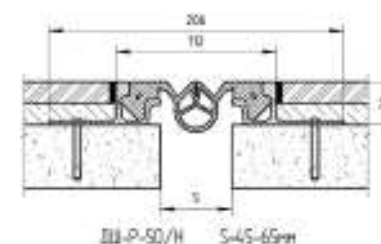
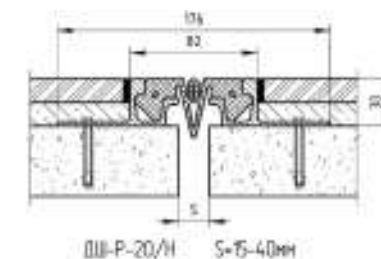

## Размеры и допустимые перемещения закладных деформационных швов ДШ-Р

Тип шва	Размеры, мм		Перемещения, мм		
	S	A	Сжатие	Растяжение	Сдвиг вертикально
ДШ-Р-20/30	15-40	176	10	10	10
ДШ-Р-50/30	45-65	206	25	25	25
ДШ-Р-90/30	70-95	234	40	40	30
ДШ-Р-20/50	15-40	176	10	10	10
ДШ-Р-50/50	45-65	206	25	25	25
ДШ-Р-90/50	70-95	234	40	40	30

ДШ-Р (для полов внутри помещений с высотой)	Схема шва
ДШ-Р- 20 / 30	
ДШ-Р - 50 / 30	
ДШ-Р - 90 / 30	

ДШ-Р (для полов внутри помещений с высотой)	Схема шва
ДШ-Р- 20 / 50	
ДШ-Р- 50 / 50	
ДШ-Р- 90 / 50	

Также данный профиль выпускается с высотой ножек 100 мм

### 3. Инструкция по сборке закладной конструкции компенсационного шва ДШ-Р

1) Поверхность пола вокруг шва обеспылить и обезжирить.

2) Механически монтируются ножки на высоту 30, 50 мм или 100 мм деформационного шва ГидроКонтур ДШ-Р.

3) Бетон заливается до определенного уровня, чтобы хватило высоты на финишное покрытие пола так, чтобы компенсатор профиля вышел в один уровень с покрытием пола.

4) Обустройстваем финишное покрытие пола, оставляя 2-3 мм между профилем ножки и покрытием пола.

**СОВЕТ:** Лучше компенсатор вставить в ножки заранее, с использованием масла или вазелина, так как для гидроизоляции шва пазы в ножках устроены без лишних зазоров и компенсатор достаточно тяжело входит в планки! Если этого не сделали ранее, то компенсатор вставляется при помощи резиновой или деревянной киянки.

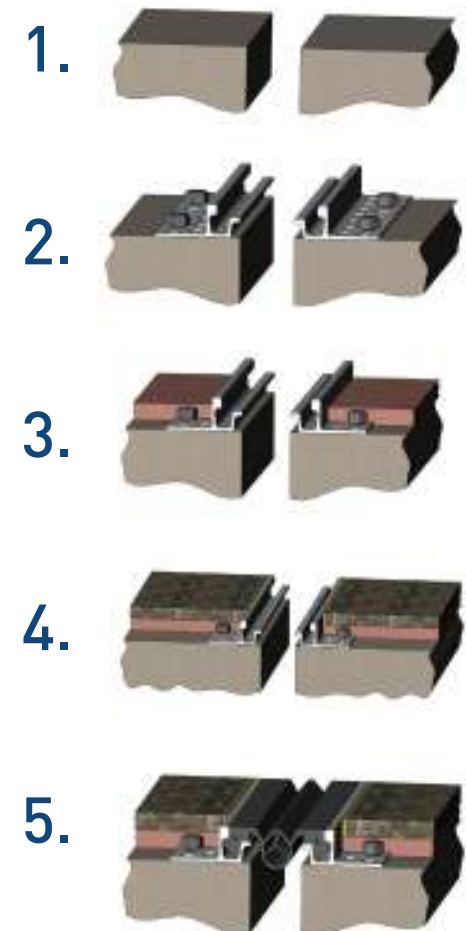





ПРОФИЛИ ДЛЯ ОБУСТРОЙСТВА  
ДЕФОРМАЦИОННЫХ ШВОВ В РАЙОНАХ С  
СЕЙСМИЧЕСКОЙ АКТИВНОСТЬЮ





# ДЕФОРМАЦИОННЫЙ ШОВ ТЗ «ГИДРОКОНТУР» ТИПА ДШ-ПС (для обустройства деформационных швов в районах с повышенной сейсмической активностью)

Профили для обустройства  
деформационных швов  
в районах с сейсмической  
активностью

ДШ-ПС 20 кН

## 1. Область применения

Устройство деформационных швов в районах с повышенной сейсмической активностью для промышленных зданий, торговых центров.  
Для швов от 100 мм до 150 мм.

## 2. Описание

Деформационный шов ДШ-ПС состоит из алюминиевых направляющих и компенсаторов из ПВХ или ТЭПа. Конструкция шва препятствует попаданию внутрь шва грязи, обеспечивает водонепроницаемость и устойчивость к износу при тяжелых эксплуатационных нагрузках. Швы не требуют проведения профилактических работ и устойчивы к старению. При повреждении компенсаторы могут быть легко заменены.

## Монтажная схема ДШ-ПС

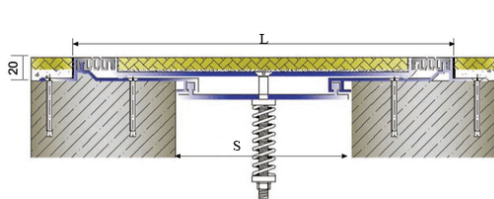

ДШ-ПС Н=20мм S=100-150мм

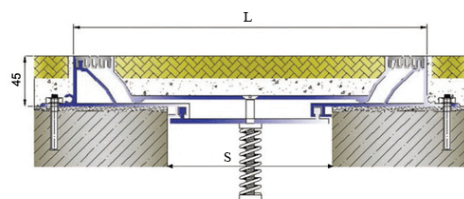

ДШ-ПС Н=45мм S=100-150мм

## Конструкция деформационного шва ДШ-ПС (Для пола - сейсмический)



Монтируется механически при помощи дюбелей по бетону. Алюминиевые планки крепятся механически. Данный шов производится на ширину шва от 100 мм до 150 мм. Применяется для обустройства деформационных швов в полах, в зонах с повышенной сейсмической активностью. Нагрузка – пешеходы.

Профили для обустройства деформационных швов в районах с сейсмической активностью

ДШ-ПС 20 кН

## Возможные перемещения ДШ-ПС

Тип шва	Размеры, мм		Перемещения, мм			
	S	L	Сжатие	Растяжение	Сдвиг вертикально	Нагрузка
ДШ-ПС- 100/20	100	272	50	50	10	Пешеход
ДШ-ПС- 100/45	100	272	50	50	10	Пешеход
ДШ-ПС-150/20	150	322	70	70	15	Пешеход
ДШ-ПС-150/45	150	322	70	70	15	Пешеход

## Документация

- ТУ 5775-001-18023964-2013 «Изделия из эластомерных материалов ГидроКонтур»
- Сертификат соответствия ГОСТ Р №РОСС RU.АГ39.Н00007
- Экспертное заключение о соответствии продукции единым санитарно-эпидемиологическим и гигиеническим требованиям №86/13 от 28.10.2011
- Сертификат соответствия №НСОПБ.RU ПР019/2.Н.00234 требованиям НПБ 244-97 Пожарной безопасности
- Сертификат соответствия системе менеджмента качества ГОСТ ISO 9001-2011, разрешение на применение знака соответствия системы сертификации «СДС-СМ»

## Хранение

Изделия следует хранить в закрытых помещениях при температуре до 30 °С, без воздействия деформирующих нагрузок, прямых солнечных лучей, защищенными от попадания на них нефтепродуктов и органических растворителей. Алюминиевый профиль – 3 пог.м

# ДЕФОРМАЦИОННЫЙ ШОВ ТЗ «ГИДРОКОНТУР» ТИПА ДШ-АС (для пола, алюминиевый, в зонах с сейсмической активностью )

Профили для обустройства  
деформационных швов  
в районах с сейсмической  
активностью

ДШ-АС 30 кН

## 1. Область применения

Устройство деформационных швов в районах с повышенной сейсмической активностью для промышленных зданий, торговых центров.  
Для швов от 50 мм до 100 мм.

## 2. Описание

Деформационный шов ДШ-АС состоит из алюминиевых направляющих и компенсаторов из алюминия. Деформационный шов выдерживает нагрузку от пешеходов и средств передвижения. Обладает высокой упругостью. По желанию заказчика возможно установить пароизоляционную прокладку. Выдерживает нагрузку до 2,7 т. Высота шва 30 мм. Рассчитан на швы от 50 мм. Является негорючим. Стандартная длина – 3 пог.м

Монтируется механически при помощи дюбелей по бетону.

## Возможные перемещения ДШ-АС

Тип шва	Размеры, мм		Перемещения, мм			
	S	L	Сжатие	Растяжение	Сдвиг вертикально	Нагрузка
ДШ-АС	50-100	150	50	25	25	Пешеход Транспорт

## Конструкция деформационного шва ДШ-АС (Для пола -алюминиевый сейсмический).



## Монтажная схема ДШ-АС

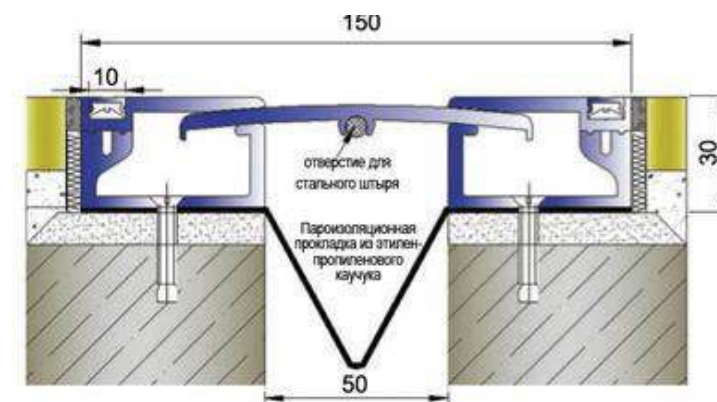

# ДЕФОРМАЦИОННЫЙ ШОВ ТЗ «ГИДРОКОНТУР» ТИПА ДШ-ВС (для стен и потолков, алюминиевый, в зонах с сейсмической активностью)

Профили для обустройства  
деформационных швов  
в районах с сейсмической  
активностью

ДШ-ВС

## 1. Область применения

Устройство деформационных швов в стенах и потолках в районах с повышенной сейсмической активностью для промышленных зданий, торговых центров, паркингов, офисных зданиях и т.д.. Для швов от 50 мм до 100 мм.

## 2. Описание

Деформационный шов ДШ-ВС состоит из алюминиевых направляющих и компенсаторов из алюминия. Является негорючим. Стандартная длина – 3 пог.м Предназначен для обустройства деформационных швов стен и потолков в зонах с сейсмической активностью. Установка верхних накладок производится толчком стальных пружин, расположенных через каждые 50 см. Дополнительно можно установить водонепроницаемые и антипиреновые прокладки

## Конструкция деформационного шва ДШ-ВС (Для стен и потолков - алюминиевый сейсмический)



## Монтажная схема ДШ-ВС

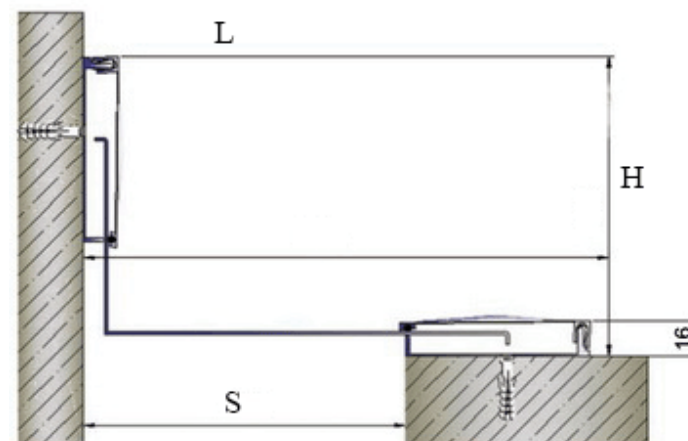
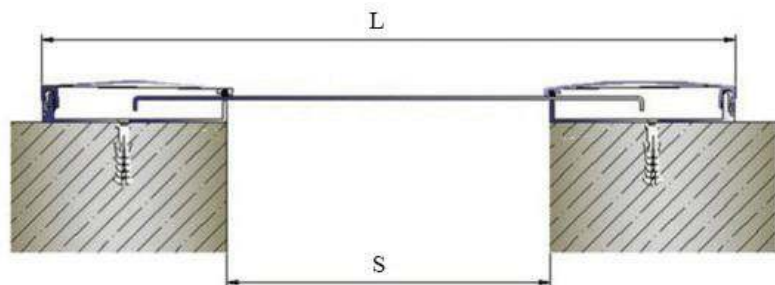

## Возможные перемещения ДШ-ВС

Тип шва	Размеры, мм		Перемещения, мм			
	S	L	Сжатие	Растяжение	Сдвиг вертикально	Нагрузка
ДШ-ВС 50	50	150	40	40	5	Пешеход
ДШ-ВС-50 у	50	75	20	20	5	Пешеход
ДШ-ВС-100	100	250	60	60	5	Пешеход
ДШ-ВС-100 у	100	175	30	30	5	Пешеход
ДШ-ВС-150	150	322	70	70	5	Пешеход
ДШ-ВС-150 у	150	250	35	35	5	Пешеход

## Документация

- ТУ 5775-001-18023964-2013 «Изделия из эластомерных материалов ГидроКонтур»
- Сертификат соответствия ГОСТ Р №РОСС RU.АГ39.Н00007
- Экспертное заключение о соответствии продукции единым санитарно-эпидемиологическим и гигиеническим требованиям №86/13 от 28.10.2011
- Сертификат соответствия №НСОПБ.RU ПР019/2.Н.00234 требованиям НПБ 244-97 Пожарной безопасности
- Сертификат соответствия системе менеджмента качества ГОСТ ISO 9001-2011, разрешение на применение знака соответствия системы сертификации «СДС-СМ»

## Хранение

Изделия следует хранить в закрытых помещениях при температуре до 30 °С, без воздействия деформирующих нагрузок, прямых солнечных лучей, защищенными от попадания на них нефтепродуктов и органических растворителей.

Алюминиевый профиль – 3 пог.м

# ДЕФОРМАЦИОННЫЙ ШОВ ТЗ «ГИДРОКОНТУР» ТИПА ДШР-СЕЙСМО

Профили для обустройства  
деформационных швов  
в районах с сейсмической  
активностью

ДШР-Сейсмо  
80 кН

## 1. Область применения

Устройство деформационных швов при строительстве административных, офисных и торговых центров, складов, грузовых платформ, переходов, а также других зданий и сооружений с предполагаемой нагрузкой на шов до 80 кН.

## 2. Описание

Конструктивно деформационный шов состоит из алюминиевых направляющих, в которые плотно вставлен уплотнительный профиль. Данный вид шва специально разработан и исполнен для районов, с повышенной сейсмической активностью. Он рассчитан на высокие показатели деформационных перемещений во всех плоскостях. Также данная конструкция прекрасно подходит для широких швов – до 500мм. В зависимости от ширины шва меняется лишь пластина, жестко соединяющая 2 профиля конструкции между собой. Конструкция шва препятствует попаданию внутрь шва грязи и обеспечивает водонепроницаемость и устойчивость к износу при тяжелых эксплуатационных условиях. Швы не требуют проведения профилактических работ и устойчивы к старению. Уплотнительный профиль изготовлен из плотной термо-, свето-, озono-, морозостойкой резины на основе этиленпропиленового каучука (EPDM) и устойчив к воздействию озона, ультрафиолета, маслам, бензину и антиобледенительным солям.

## Общий вид шва ДШР-СЕЙСМО

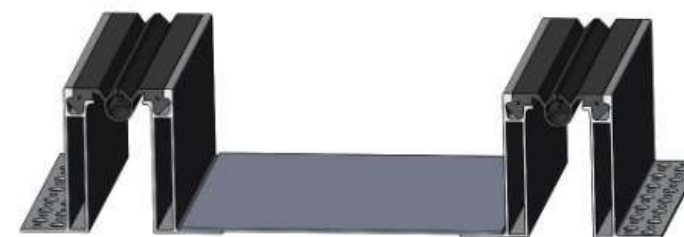

## Монтажная схема деформационного шва ДШР-СЕЙСМО

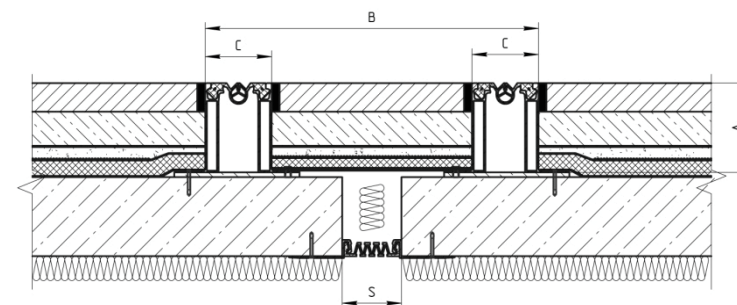

Где  $A=30,50$  и  $100$ мм,  $S=50-500$ мм,  
 $C=82,112$  и  $140$ мм



Профили для обустройства деформационных швов в районах с сейсмической активностью

ДШР-Сейсмо  
80 кН

### 3. Инструкция по сборке

Для сборки конструкции необходимо иметь крепеж (подбирается монтажниками в зависимости от типа и прочности покрытия) из расчета крепления с шагом 250мм-350мм, т.е. на один пог.м шва потребуется 6-8 шт. крепежа. Рекомендуется использовать в качестве крепежа распорный анкер или дюбель-гвоздь.

1) Поверхность пола вокруг шва обеспылить и обезжирить

2) Внутренние ножки профиля соединяются жестко со стальной пластиной на производстве и поставляются уже в готовом виде. Компенсаторы из резины рекомендуется вставить в ножки шва до монтажа наружных алюминиевых ножек к бетону, т.к. резиновый компенсатор достаточно плотно входит в пазы профиля-ножек (для сохранения герметичности соединения компенсатор-профиль). Также можно использовать мыльный раствор или вазелиновое масло для вставки компенсатора в пазы профиля. Далее выставляем конструкцию шва так, чтобы деформационный шов располагался ровно посередине соединительной стальной пластины. Внутренние ножки профиля жестко соединены со стальной пластиной и ни в коем случае не крепятся механически к бетонному основанию. К основанию пола крепятся исключительно наружные ножки конструкции шва. Высота шва подбирается конструкторами, исходя из конструкции пола, так, чтобы компенсаторы из резины вышли в один уровень с финишным покрытием пола

3) Далее выполняется стяжка, с учетом высоты финишного покрытия пола

4) Устройство финишного покрытия ( оставляем 2-3 мм вокруг шва под герметик, для защиты покрытия пола от механических повреждений об алюминиевые планки)

5) Вставляем резиновые компенсаторы в алюминиевые направляющие с помощью резиновой киянки (если компенсаторы не вставили заранее). Для облегчения задачи рекомендуется использовать мыльный раствор или вазелиновое масло. В пазы вдоль профилей заливаем герметик и даем ему застынуть



# ДЕФОРМАЦИОННЫЙ ШОВ ТЗ «ГИДРОКОНТУР» ТИПА ДШГ-СЕЙСМО

Профили для обустройства  
деформационных швов  
в районах с сейсмической  
активностью

ДШГ-Сейсмо  
200 кН

## 1. Область применения

Устройство гидроизоляционных деформационных швов при строительстве административных, офисных и торговых центров, складов, грузовых платформ, переходов, а также других зданий и сооружений с предполагаемой нагрузкой на шов до 200 кН.

## 2. Описание

Конструктивно деформационный шов состоит из алюминиевых направляющих, в которые плотно вставлен уплотнительный профиль. Данный вид шва специально разработан и исполнен для районов, с повышенной сейсмической активностью. Он рассчитан на высокие показатели деформационных перемещений во всех плоскостях. Также данная конструкция прекрасно подходит для широких швов – до 500мм. В зависимости от ширины шва меняется лишь пластина, жестко соединяющая 2 профиля конструкции между собой. Конструкция шва препятствует попаданию внутрь шва грязи и обеспечивает 100% водонепроницаемость и устойчивость к износу при тяжелых эксплуатационных условиях. Швы не требуют проведения профилактических работ и устойчивы к старению. Уплотнительный профиль изготовлен из плотной термо-, свето-, озono-, морозостойкой резины на основе этиленпропиленового каучука (EPDM) или ТЭПа и устойчив к воздействию озона, ультрафиолета, маслам, бензину и антиобледенительным солям.

## Общий вид шва ДШГ-СЕЙСМО



## Монтажная схема деформационного шва ДШГ-СЕЙСМО

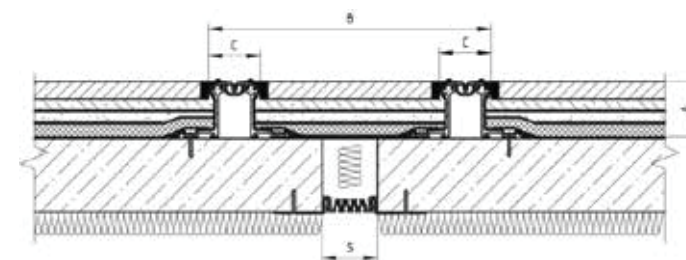

Где A= 60 и 100мм, S=50-500мм, C=95,111 и 115мм

Профили для обустройства деформационных швов в районах с сейсмической активностью

ДШГ-Сейсмо  
200 кН

### 3. Инструкция по сборке

Для сборки конструкции необходимо иметь крепеж (подбирается монтажниками в зависимости от типа и прочности покрытия) из расчета крепления с шагом 250мм-350мм, т.е. на один пог.м шва потребуется 6-8 шт. крепежа. Рекомендуется использовать в качестве крепежа распорный анкер или дюбель-гвоздь.

1) Поверхность пола вокруг шва обеспылить и обезжирить

2) Внутренние ножки профиля соединяются жестко со стальной пластиной на производстве и поставляются уже в готовом виде. Далее выставляем конструкцию шва так, чтобы деформационный шов располагался ровно посередине соединительной стальной пластины. Внутренние ножки профиля жестко соединены со стальной пластиной и ни в коем случае не крепятся механически к бетонному основанию. К основанию пола крепятся исключительно наружные ножки конструкции шва. Высота шва подбирается конструкторами, исходя из конструкции пола, так, чтобы компенсаторы из резины вышли в один уровень с финишным покрытием пола.

3) Далее вставляем резиновые ленты для гидроизоляции и компенсатор в пазы, сверху устанавливаем защитные накладки и закрепляем конструкцию шва винтами. Производится заливка бетона, оставляя место под устройство финишного покрытия пола. Гидроизоляционные ленты свариваются с гидроизоляцией строительным феном.

4) Устройство финишного покрытия ( оставляем 2-3 мм вокруг шва под герметик, для защиты покрытия пола от механических повреждений об алюминиевые планки). Заливаем герметик и даем ему засохнуть

1.



2.



3.



4.



### Центральный офис ООО «Гидро-Гарант»

Адрес: 141207 г. Пушкино, ул. Грибоедова д.7,  
ТОЦ «Флагман», оф. 608

Часы работы офиса: пн-пт с 9-00 до 18-00, сб-вс  
телефоны для связи +7-495-649-02-14/10

Телефоны офиса: 8(495)2015-101 , 8(499)3475-101

Бесплатная линия для регионов: 8-800-775-04-16

Факс: 8(499)707-10-05

E-mail: 6490257@mail.ru

Склад:

Адрес: г.Пушкино, мкр.Мамонтовка, ул.Центральная, д.2,  
территория завода «Малахит»

Часы работы склада: пн-вс без выходных и праздничных  
дней с 9-00 до 18-00, отгрузка в другое время по  
предварительной договоренности (возможна круглосуточно)

Конт.телефон склада: 8(926)746-6-000

### Представительство в Республике Беларусь, г.Минск, ООО «Гермика-снаб»

Офис: г. Минск, ул. Бегомльская, 15 офис 213

E-mail: germika-snab@yandex.by

Сайт: <http://germika-snab.deal.by>

Время работы офиса: пн-пт 9:00-17:00

Тел./факс: +375(17)395-76-00

Тел./факс: +375(29)668-59-90

### Представительство в республике Казахстан ТОО «АДАЛ ШАРТ»

Адрес: Республика Казахстан, г. Алматы,  
площадь Республики 13, офис 604

Тел.: +7 (727) 390-07-75, 225-52-06, 344-06-60

Моб.тел.: +7 (707) 745 40 24

Email: [adalshart@adst.kz](mailto:adalshart@adst.kz)

Web-site: <http://adst.kz>





